

Ορεινό Παρατηρητήριο Δασοπυρόσβεσης Στα Βαρδούσια



Ακαδ. Έτος: 2015-2017

Μάθημα: 6Α

Σπουδαστές: Παπαευαγγέλου Ελένη | Πετράκης Πέτρος

Διδάσκοντες: Κ.Καραδήμας | Φ.Μ. Μπουγιατιώτη | Ε. Τσακανίκα





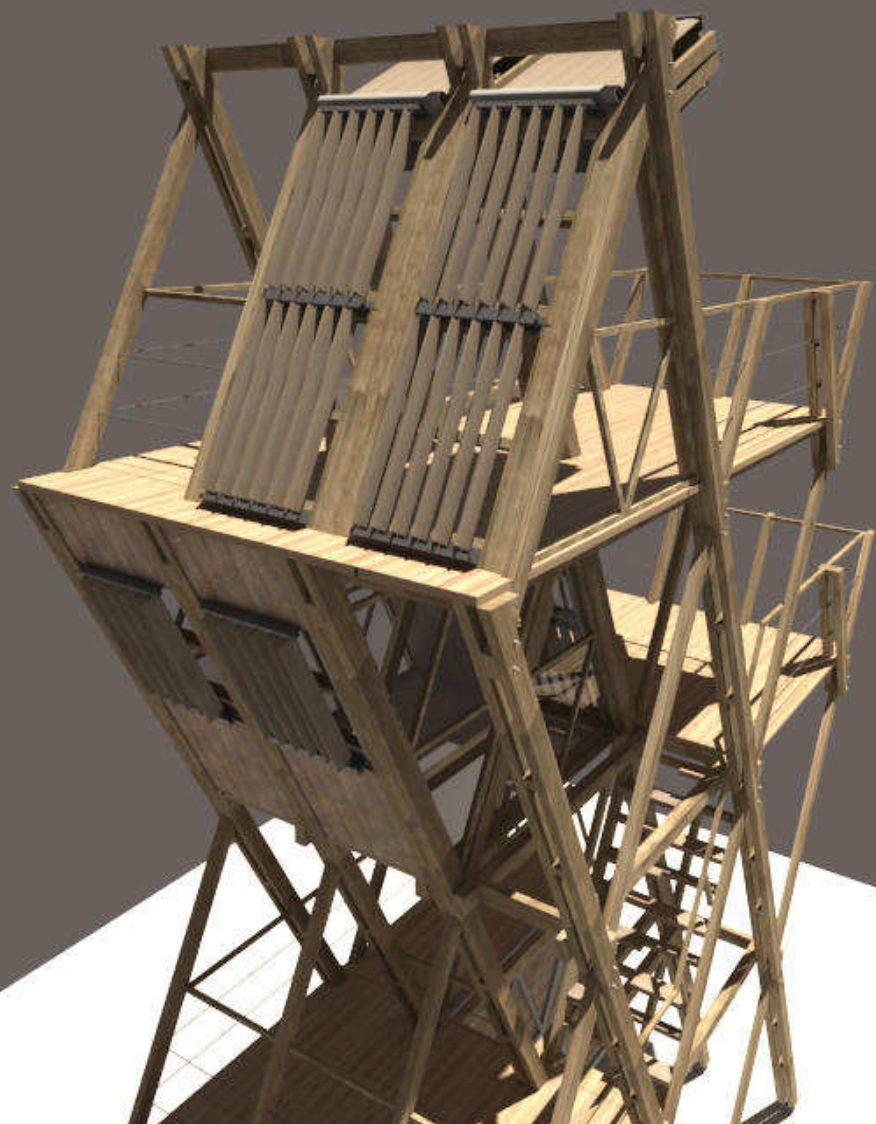

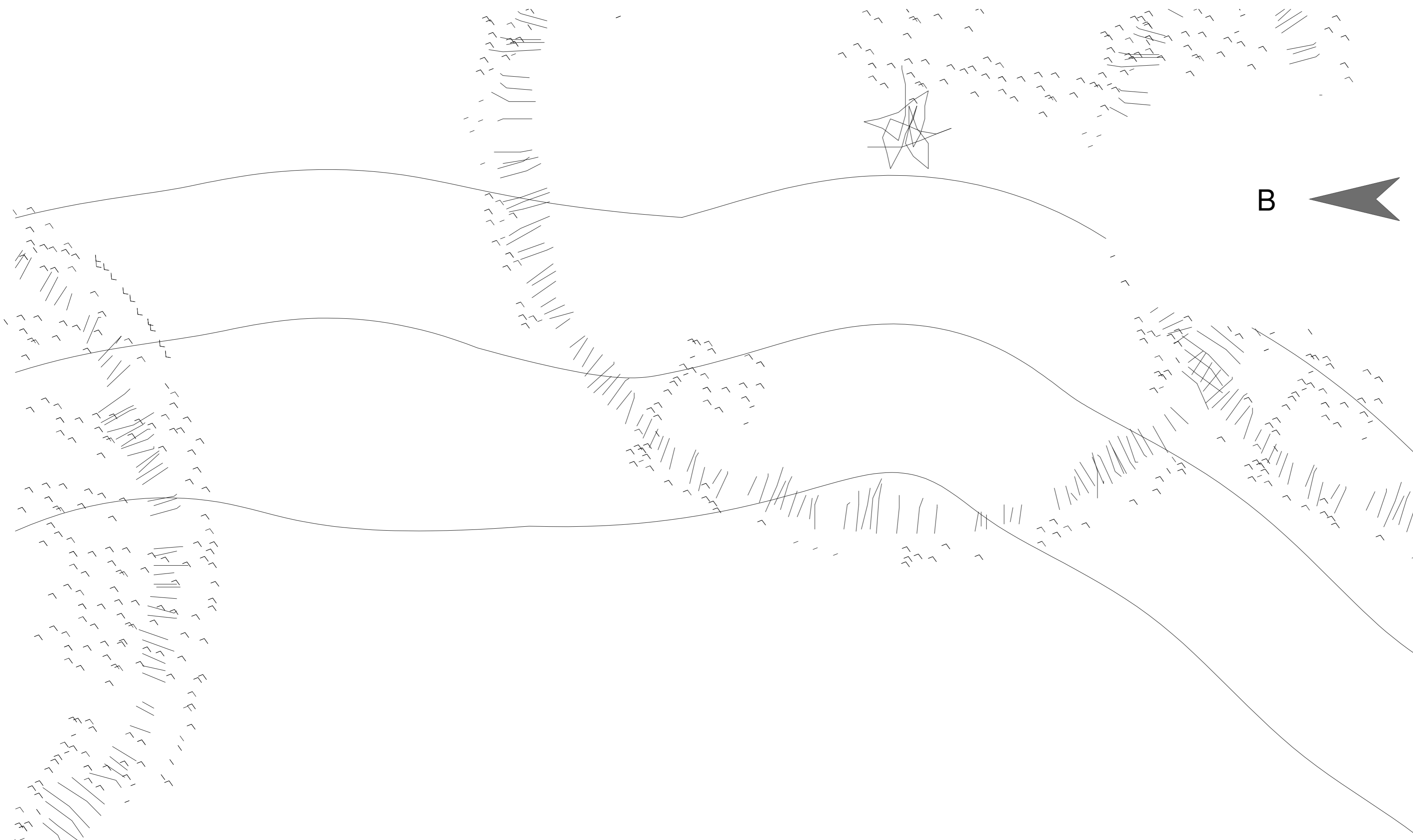

ΕΘΝΙΚΟ
ΜΕΤΣΟΒΙΟ
ΠΟΛΥΤΕΧΝΕΙΟ

ΤΟΜΕΑΣ ΣΥΝΘΕΣΕΩΝ
ΤΕΧΝΟΛΟΓΙΚΗΣ ΑΙΧΜΗΣ
ΠΕΡΙΟΧΗ ΟΙΚΟΔΟΜΙΚΗΣ

ΜΑΘΗΜΑ
**ΑΡΧΙΤΕΚΤΟΝΙΚΟΣ
ΣΧΕΔΙΑΣΜΟΣ 6Α**
ΥΠΟΔΕΙΓΜΑ ΣΧΕΔΙΑΣΗΣ
ΑΡΧΙΤΕΚΤΟΝΙΚΩΝ
ΣΧΕΔΙΩΝ ΕΦΑΡΜΟΓΗΣ

ΘΕΜΑ
ΟΡΕΙΝΟ
ΠΑΡΑΤΗΡΗΤΗΡΙΟ
ΔΑΣΟΠΥΡΟΣΒΕΣΗΣ

ΣΤΑΔΙΟ ΜΕΛΕΤΗΣ
ΓΕΝΙΚΑ
ΚΑΤΑΣΚΕΥΑΣΤΙΚΑ
ΣΧΕΔΙΑ

ΘΕΜΑ ΣΧΕΔΙΟΥ
ΓΕΝΙΚΟ ΤΟΠΟΓΡΑΦΙΚΟ

ΑΡΙΘΜΟΣ ΣΧΕΔΙΟΥ
01_A

ΚΛΙΜΑΚΑ 1:20

ΗΜ/ΝΙΑ ΙΟΥΝΙΟΣ 2016

ΣΠΟΥΔΑΣΤΕΣ
ΠΑΠΑΕΥΑΓΓΕΛΟΥ ΕΛΕΝΗ
ΠΕΤΡΑΚΗΣ ΠΕΤΡΟΣ

ΔΙΔΑΣΚΟΝΤΕΣ
ΚΑΡΑΔΗΜΑΣ Κ.
ΜΠΟΥΓΑΤΙΩΤΗ Φ. Μ.
ΤΣΑΚΑΝΙΚΑ Ε.

7.81

3.54

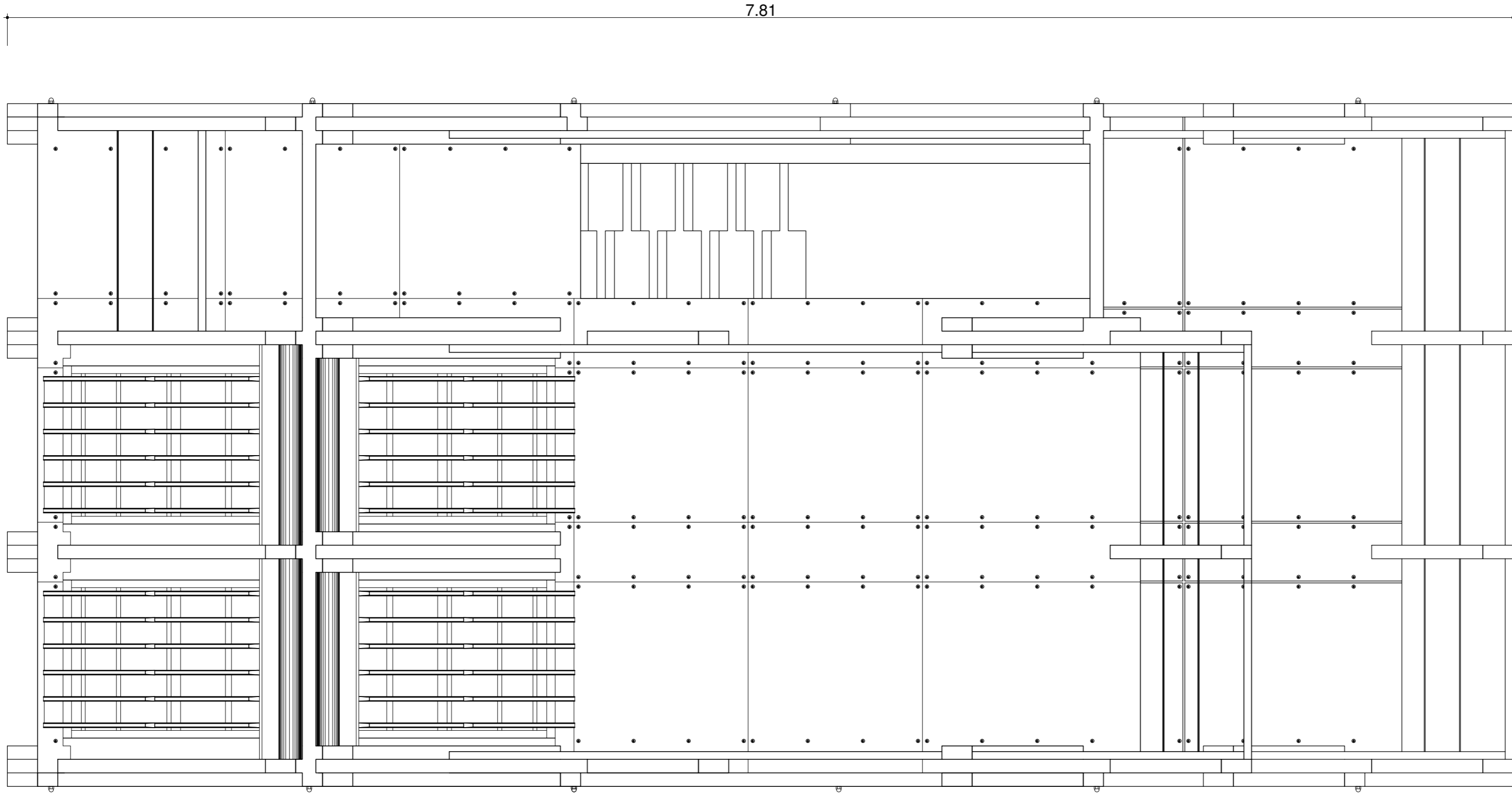

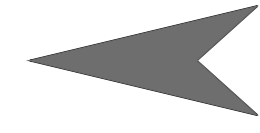

ΕΘΝΙΚΟ
ΜΕΤΣΟΒΙΟ
ΠΟΛΥΤΕΧΝΕΙΟ

ΤΟΜΕΑΣ ΣΥΝΘΕΣΕΩΝ
ΤΕΧΝΟΛΟΓΙΚΗΣ ΑΙΧΜΗΣ
ΠΕΡΙΟΧΗ ΟΙΚΟΔΟΜΙΚΗΣ

ΜΑΘΗΜΑ
**ΑΡΧΙΤΕΚΤΟΝΙΚΟΣ
ΣΧΕΔΙΑΣΜΟΣ 6Α**
ΥΠΟΔΕΙΓΜΑ ΣΧΕΔΙΑΣΗΣ
ΑΡΧΙΤΕΚΤΟΝΙΚΩΝ
ΣΧΕΔΙΩΝ ΕΦΑΡΜΟΓΗΣ

ΘΕΜΑ
**ΟΡΕΙΝΟ
ΠΑΡΑΤΗΡΗΤΗΡΙΟ
ΔΑΣΟΠΥΡΟΣΒΕΣΗΣ**

ΣΤΑΔΙΟ ΜΕΛΕΤΗΣ
**ΓΕΝΙΚΑ
ΚΑΤΑΣΚΕΥΑΣΤΙΚΑ
ΣΧΕΔΙΑ**

ΘΕΜΑ ΣΧΕΔΙΟΥ
ΚΑΤΟΨΗ ΘΕΜΕΛΙΩΝ

ΑΡΙΘΜΟΣ ΣΧΕΔΙΟΥ
01_B

ΚΛΙΜΑΚΑ 1:20

ΗΜ/ΝΙΑ ΙΟΥΝΙΟΣ 2016

ΣΠΟΥΔΑΣΤΕΣ
ΠΑΠΑΕΥΑΓΓΕΛΟΥ ΕΛΕΝΗ
ΠΕΤΡΑΚΗΣ ΠΕΤΡΟΣ

ΔΙΔΑΣΚΟΝΤΕΣ
ΚΑΡΑΔΗΜΑΣ Κ.
ΜΠΟΥΓΑΤΙΩΤΗ Φ. Μ.
ΤΣΑΚΑΝΙΚΑ Ε.

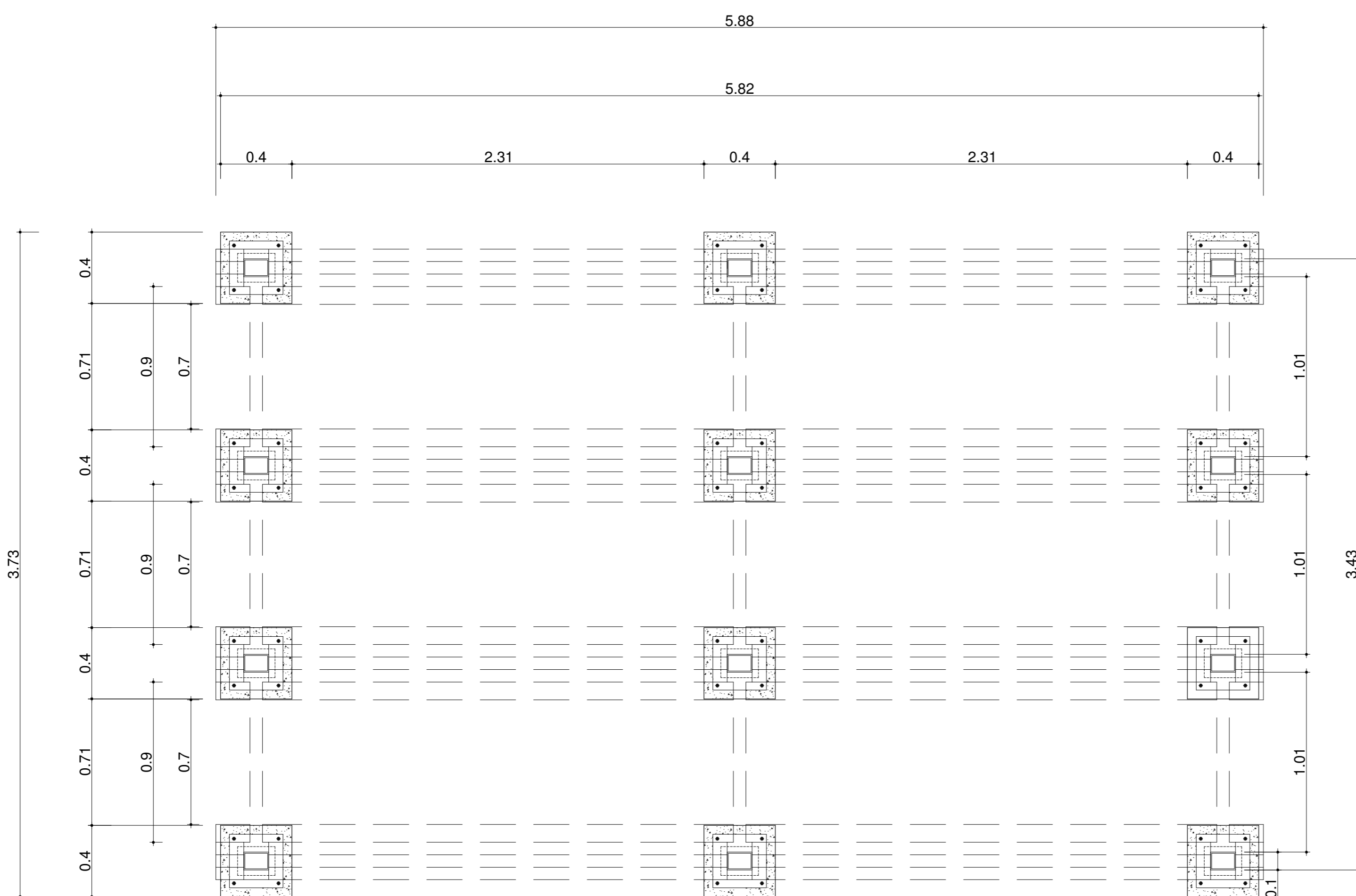

ΕΘΝΙΚΟ
ΜΕΤΣΟΒΙΟ
ΠΟΛΥΤΕΧΝΕΙΟ

ΤΟΜΕΑΣ ΣΥΝΘΕΣΕΩΝ
ΤΕΧΝΟΛΟΓΙΚΗΣ ΑΙΧΜΗΣ
ΠΕΡΙΟΧΗ ΟΙΚΟΔΟΜΙΚΗΣ

ΜΑΘΗΜΑ
**ΑΡΧΙΤΕΚΤΟΝΙΚΟΣ
ΣΧΕΔΙΑΣΜΟΣ 6Α**
ΥΠΟΔΕΙΓΜΑ ΣΧΕΔΙΑΣΗΣ
ΑΡΧΙΤΕΚΤΟΝΙΚΩΝ
ΣΧΕΔΙΩΝ ΕΦΑΡΜΟΓΗΣ

ΘΕΜΑ
ΟΡΕΙΝΟ
ΠΑΡΑΤΗΡΗΤΗΡΙΟ
ΔΑΣΟΠΥΡΟΣΒΕΣΗΣ

ΣΤΑΔΙΟ ΜΕΛΕΤΗΣ
ΓΕΝΙΚΑ
ΚΑΤΑΣΚΕΥΑΣΤΙΚΑ
ΣΧΕΔΙΑ

ΘΕΜΑ ΣΧΕΔΙΟΥ
ΚΑΤΟΨΗ
1^{ου} ΕΠΙΠΕΔΟΥ

ΑΡΙΘΜΟΣ ΣΧΕΔΙΟΥ
01_Γ

ΚΛΙΜΑΚΑ 1:20

ΗΜ/ΝΙΑ ΙΟΥΝΙΟΣ 2016

ΣΠΟΥΔΑΣΤΕΣ
ΠΑΠΑΕΥΑΓΓΕΛΟΥ ΕΛΕΝΗ
ΠΕΤΡΑΚΗΣ ΠΕΤΡΟΣ

ΔΙΔΑΣΚΟΝΤΕΣ
ΚΑΡΑΔΗΜΑΣ Κ.
ΜΠΟΥΓΑΤΙΩΤΗ Φ. Μ.
ΤΣΑΚΑΝΙΚΑ Ε.

B

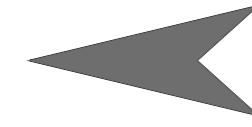

A A
B B

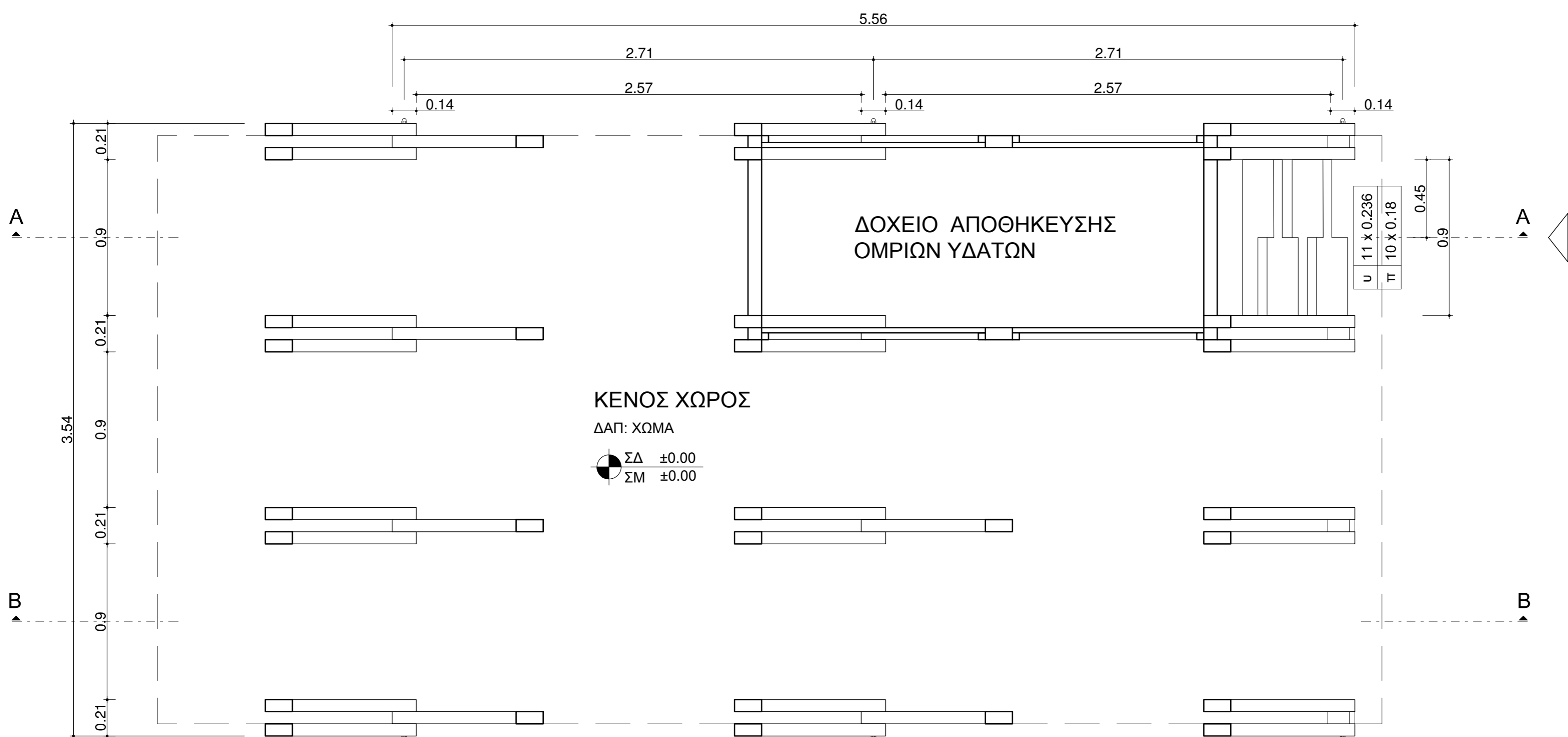

ΕΘΝΙΚΟ
ΜΕΤΣΟΒΙΟ
ΠΟΛΥΤΕΧΝΕΙΟ

ΤΟΜΕΑΣ ΣΥΝΘΕΣΕΩΝ
ΤΕΧΝΟΛΟΓΙΚΗΣ ΑΙΧΜΗΣ
ΠΕΡΙΟΧΗ ΟΙΚΟΔΟΜΙΚΗΣ

ΜΑΘΗΜΑ
**ΑΡΧΙΤΕΚΤΟΝΙΚΟΣ
ΣΧΕΔΙΑΣΜΟΣ 6Α**
ΥΠΟΔΕΙΓΜΑ ΣΧΕΔΙΑΣΗΣ
ΑΡΧΙΤΕΚΤΟΝΙΚΩΝ
ΣΧΕΔΙΩΝ ΕΦΑΡΜΟΓΗΣ

ΘΕΜΑ
ΟΡΕΙΝΟ
ΠΑΡΑΤΗΡΗΤΗΡΙΟ
ΔΑΣΟΠΥΡΟΣΒΕΣΗΣ

ΣΤΑΔΙΟ ΜΕΛΕΤΗΣ
ΓΕΝΙΚΑ
ΚΑΤΑΣΚΕΥΑΣΤΙΚΑ
ΣΧΕΔΙΑ

ΘΕΜΑ ΣΧΕΔΙΟΥ
ΚΑΤΟΨΗ
2^{ΟΥ} ΕΠΙΠΕΔΟΥ

ΑΡΙΘΜΟΣ ΣΧΕΔΙΟΥ
01_Δ

ΚΛΙΜΑΚΑ 1:20

ΗΜ/ΝΙΑ ΙΟΥΝΙΟΣ 2016

ΣΠΟΥΔΑΣΤΕΣ
ΠΑΠΑΕΥΑΓΓΕΛΟΥ ΕΛΕΝΗ
ΠΕΤΡΑΚΗΣ ΠΕΤΡΟΣ

ΔΙΔΑΣΚΟΝΤΕΣ
ΚΑΡΑΔΗΜΑΣ Κ.
ΜΠΟΥΓΑΤΙΩΤΗ Φ. Μ.
ΤΣΑΚΑΝΙΚΑ Ε.

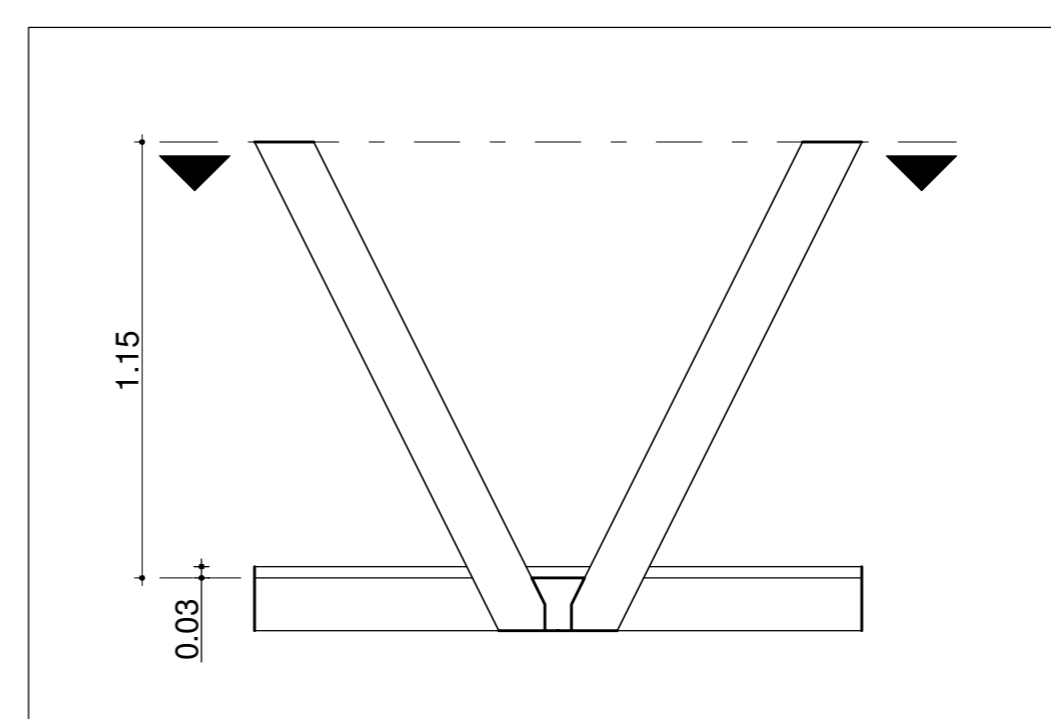
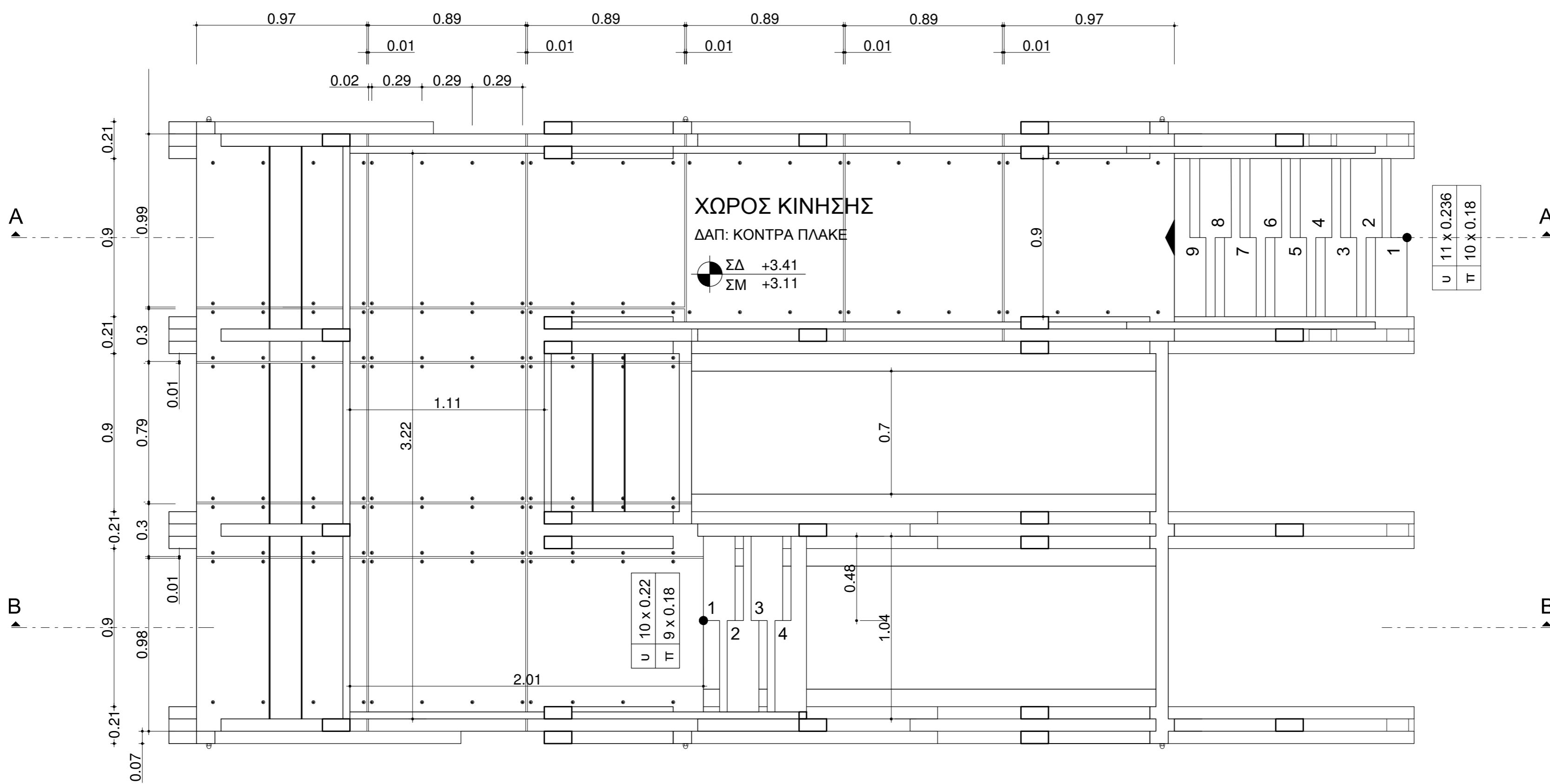

ΕΘΝΙΚΟ
ΜΕΤΣΟΒΙΟ
ΠΟΛΥΤΕΧΝΕΙΟ

ΤΟΜΕΑΣ ΣΥΝΘΕΣΕΩΝ
ΤΕΧΝΟΛΟΓΙΚΗΣ ΑΙΧΜΗΣ
ΠΕΡΙΟΧΗ ΟΙΚΟΔΟΜΙΚΗΣ

ΜΑΘΗΜΑ
**ΑΡΧΙΤΕΚΤΟΝΙΚΟΣ
ΣΧΕΔΙΑΣΜΟΣ 6Α**
ΥΠΟΔΕΙΓΜΑ ΣΧΕΔΙΑΣΗΣ
ΑΡΧΙΤΕΚΤΟΝΙΚΩΝ
ΣΧΕΔΙΩΝ ΕΦΑΡΜΟΓΗΣ

ΘΕΜΑ
ΟΡΕΙΝΟ
ΠΑΡΑΤΗΡΗΤΗΡΙΟ
ΔΑΣΟΠΥΡΟΣΒΕΣΗΣ

ΣΤΑΔΙΟ ΜΕΛΕΤΗΣ
ΓΕΝΙΚΑ
ΚΑΤΑΣΚΕΥΑΣΤΙΚΑ
ΣΧΕΔΙΑ

ΘΕΜΑ ΣΧΕΔΙΟΥ
ΚΑΤΟΨΗ
3^{ου} ΕΠΙΠΕΔΟΥ

ΑΡΙΘΜΟΣ ΣΧΕΔΙΟΥ
01_E

ΚΛΙΜΑΚΑ 1:20

ΗΜ/ΝΙΑ ΙΟΥΝΙΟΣ 2016

ΣΠΟΥΔΑΣΤΕΣ
ΠΑΠΑΕΥΑΓΓΕΛΟΥ ΕΛΕΝΗ
ΠΕΤΡΑΚΗΣ ΠΕΤΡΟΣ

ΔΙΔΑΣΚΟΝΤΕΣ
ΚΑΡΑΔΗΜΑΣ Κ.
ΜΠΟΥΓΑΤΙΩΤΗ Φ. Μ.
ΤΣΑΚΑΝΙΚΑ Ε.

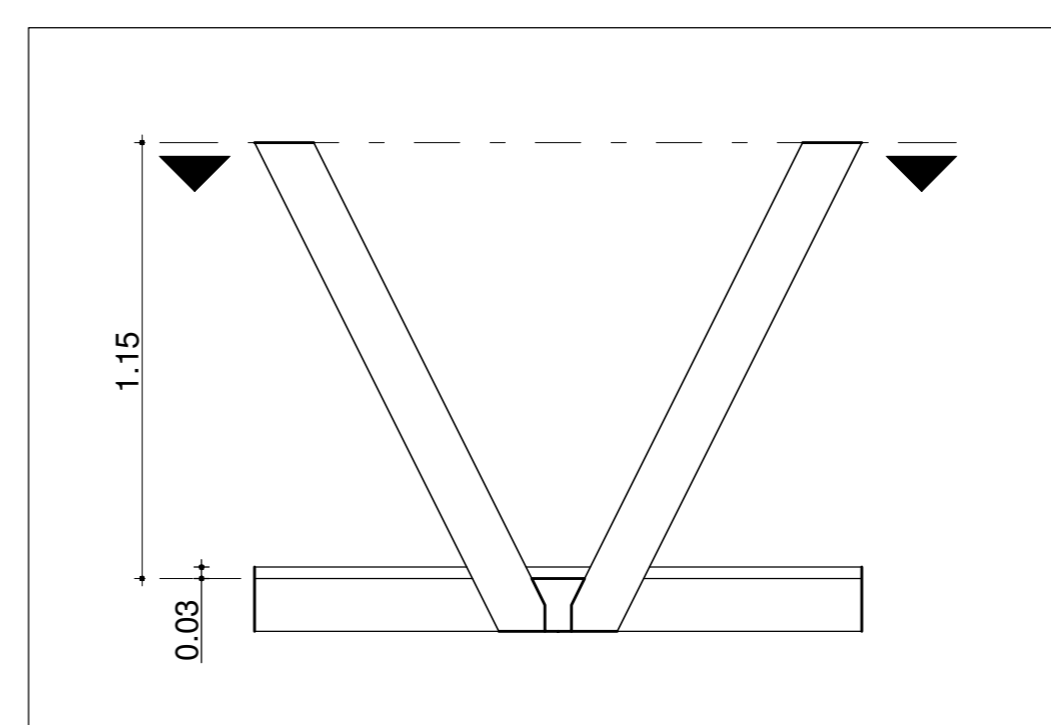
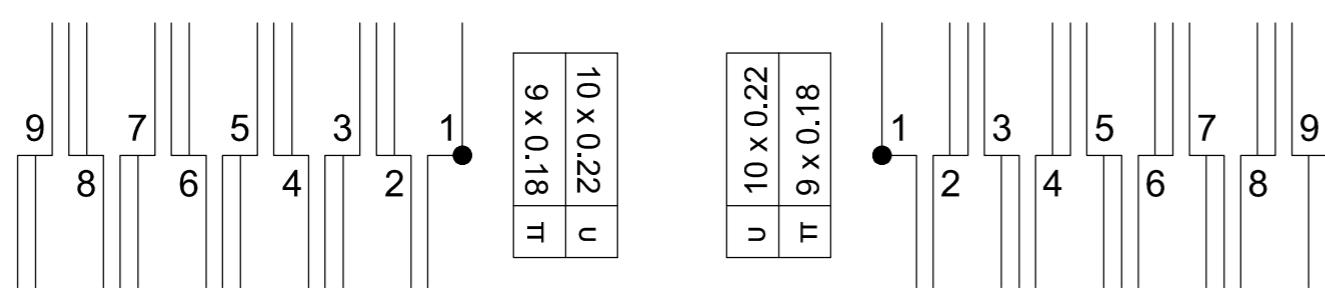
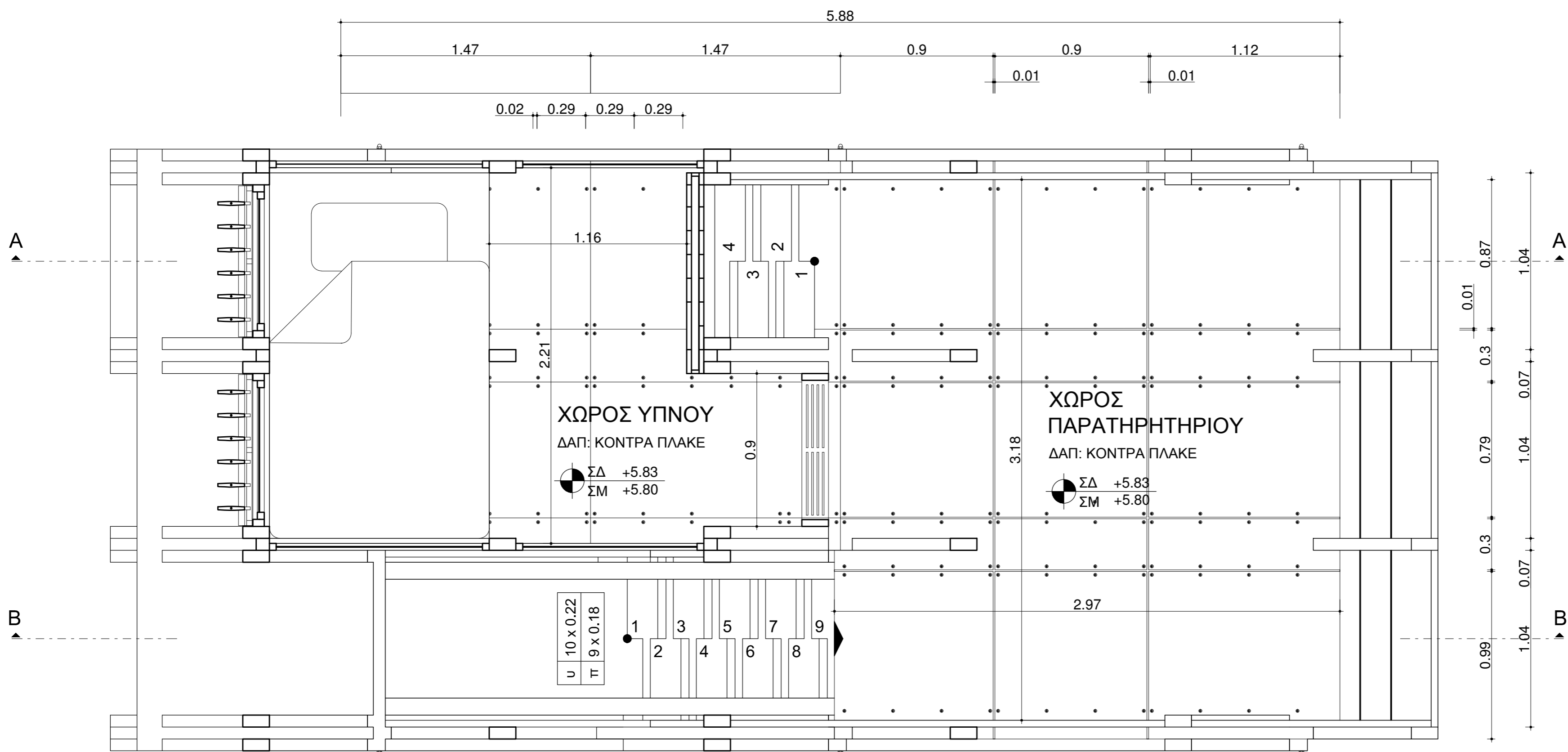
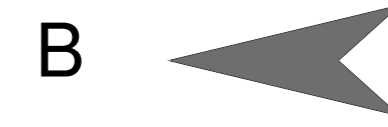

ΕΘΝΙΚΟ
ΜΕΤΣΟΒΙΟ
ΠΟΛΥΤΕΧΝΕΙΟ

ΤΟΜΕΑΣ ΣΥΝΘΕΣΕΩΝ
ΤΕΧΝΟΛΟΓΙΚΗΣ ΑΙΧΜΗΣ
ΠΕΡΙΟΧΗ ΟΙΚΟΔΟΜΙΚΗΣ

ΜΑΘΗΜΑ
**ΑΡΧΙΤΕΚΤΟΝΙΚΟΣ
ΣΧΕΔΙΑΣΜΟΣ 6Α**
ΥΠΟΔΕΙΓΜΑ ΣΧΕΔΙΑΣΗΣ
ΑΡΧΙΤΕΚΤΟΝΙΚΩΝ
ΣΧΕΔΙΩΝ ΕΦΑΡΜΟΓΗΣ

ΘΕΜΑ
ΟΡΕΙΝΟ
ΠΑΡΑΤΗΡΗΤΗΡΙΟ
ΔΑΣΟΠΥΡΟΣΒΕΣΗΣ

ΣΤΑΔΙΟ ΜΕΛΕΤΗΣ
ΓΕΝΙΚΑ
ΚΑΤΑΣΚΕΥΑΣΤΙΚΑ
ΣΧΕΔΙΑ

ΘΕΜΑ ΣΧΕΔΙΟΥ
ΚΑΤΟΨΗ
4^{ου} ΕΠΙΠΕΔΟΥ

ΑΡΙΘΜΟΣ ΣΧΕΔΙΟΥ
01 ΣΤ

ΚΛΙΜΑΚΑ 1:20

ΗΜ/ΝΙΑ ΙΟΥΝΙΟΣ 2016

ΣΠΟΥΔΑΣΤΕΣ
ΠΑΠΑΕΥΑΓΓΕΛΟΥ ΕΛΕΝΗ
ΠΕΤΡΑΚΗΣ ΠΕΤΡΟΣ

ΔΙΔΑΣΚΟΝΤΕΣ
ΚΑΡΑΔΗΜΑΣ Κ.
ΜΠΟΥΓΑΤΙΩΤΗ Φ. Μ.
ΤΣΑΚΑΝΙΚΑ Ε.

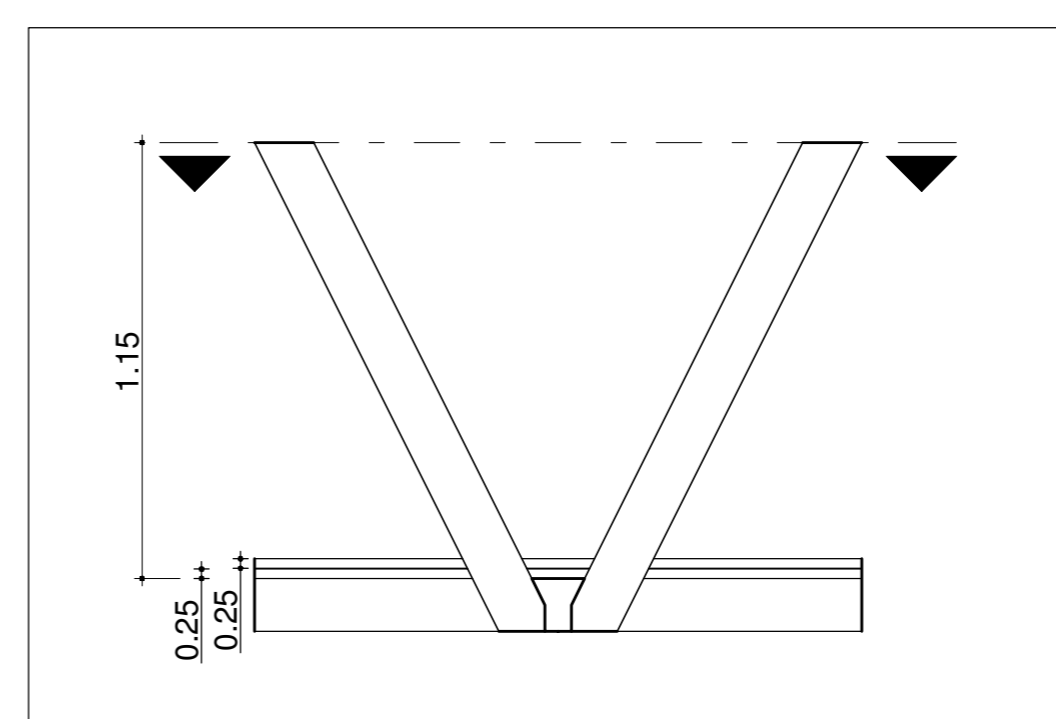
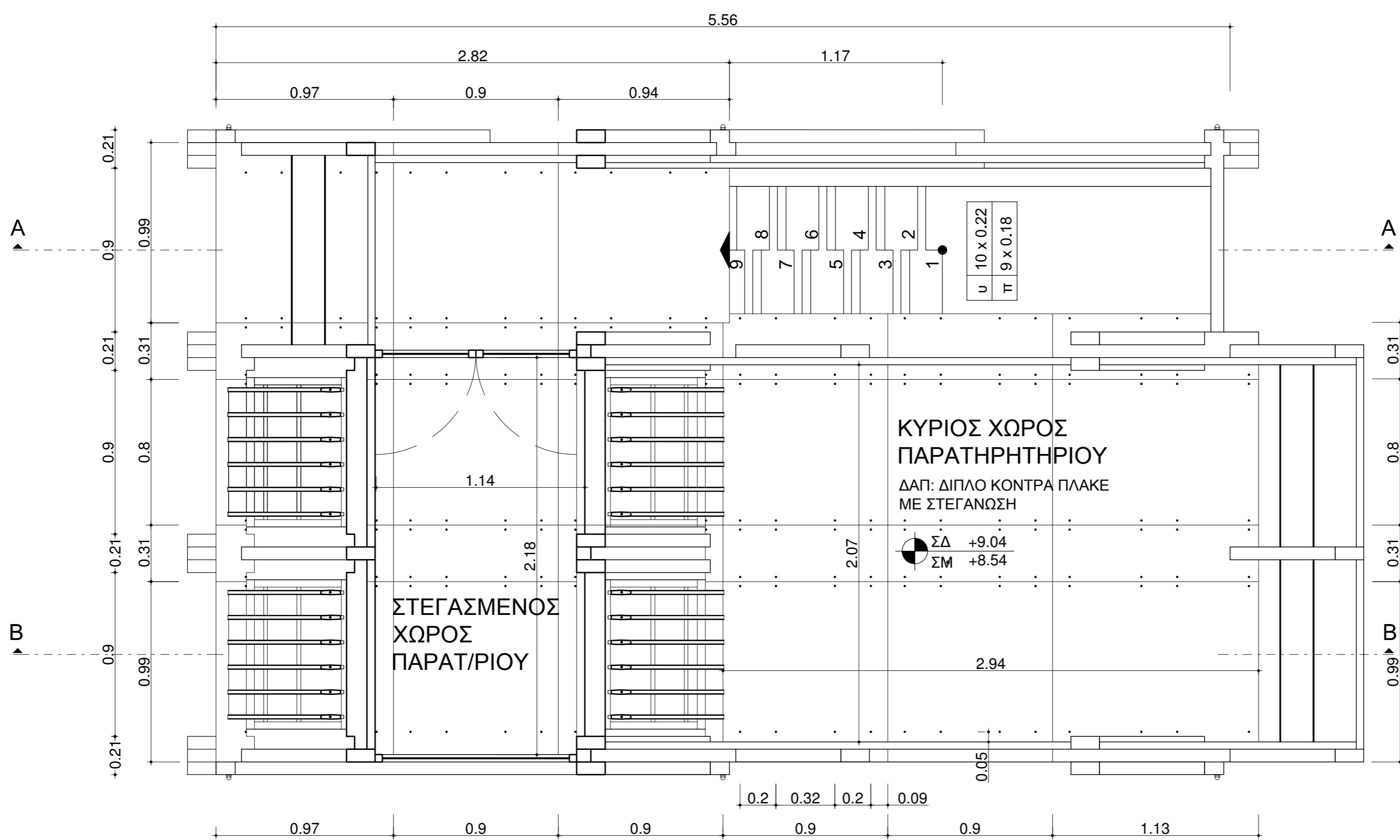
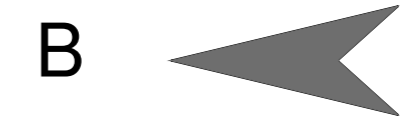

ΕΘΝΙΚΟ
ΜΕΤΣΟΒΙΟ
ΠΟΛΥΤΕΧΝΕΙΟ

ΤΟΜΕΑΣ ΣΥΝΘΕΣΕΩΝ
ΤΕΧΝΟΛΟΓΙΚΗΣ ΑΙΧΜΗΣ
ΠΕΡΙΟΧΗ ΟΙΚΟΔΟΜΙΚΗΣ

ΜΑΘΗΜΑ

ΑΡΧΙΤΕΚΤΟΝΙΚΟΣ
ΣΧΕΔΙΑΣΜΟΣ 6Α

ΥΠΟΔΕΙΓΜΑ ΣΧΕΔΙΑΣΗΣ
ΑΡΧΙΤΕΚΤΟΝΙΚΩΝ
ΣΧΕΔΙΩΝ ΕΦΑΡΜΟΓΗΣ

ΘΕΜΑ

ΟΡΕΙΝΟ
ΠΑΡΑΤΗΡΗΤΗΡΙΟ
ΔΑΣΟΠΥΡΟΣΒΕΣΗΣ

ΣΤΑΔΙΟ ΜΕΛΕΤΗΣ

ΓΕΝΙΚΑ
ΚΑΤΑΣΚΕΥΑΣΤΙΚΑ
ΣΧΕΔΙΑ

ΘΕΜΑ ΣΧΕΔΙΟΥ

ΔΥΤΙΚΗ ΟΨΗ

ΑΡΙΘΜΟΣ ΣΧΕΔΙΟΥ

02_A

ΚΛΙΜΑΚΑ

1:20

ΗΜ/ΝΙΑ ΙΟΥΝΙΟΣ 2016

ΣΠΟΥΔΑΣΤΕΣ

ΠΑΠΑΕΥΑΓΓΕΛΟΥ ΕΛΕΝΗ
ΠΕΤΡΑΚΗΣ ΠΕΤΡΟΣ

ΔΙΔΑΣΚΟΝΤΕΣ

ΚΑΡΑΔΗΜΑΣ Κ.
ΜΠΟΥΓΑΤΙΩΤΗ Φ. Μ.
ΤΣΑΚΑΝΙΚΑ Ε.

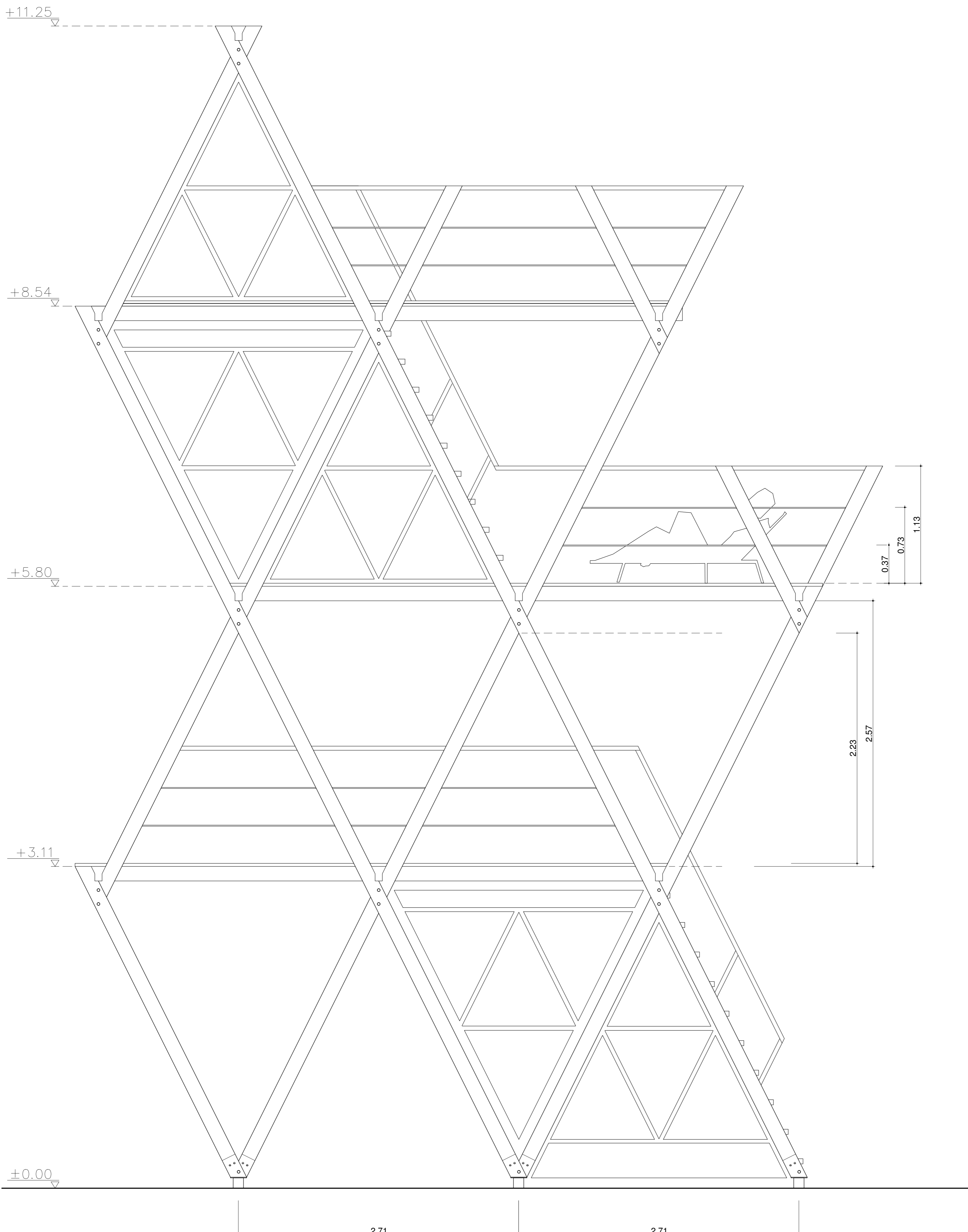

ΕΘΝΙΚΟ
ΜΕΤΣΟΒΙΟ
ΠΟΛΥΤΕΧΝΕΙΟ

ΤΟΜΕΑΣ ΣΥΝΘΕΣΕΩΝ
ΤΕΧΝΟΛΟΓΙΚΗΣ ΑΙΧΜΗΣ
ΠΕΡΙΟΧΗ ΟΙΚΟΔΟΜΙΚΗΣ

ΜΑΘΗΜΑ

**ΑΡΧΙΤΕΚΤΟΝΙΚΟΣ
ΣΧΕΔΙΑΣΜΟΣ 6Α**

ΥΠΟΔΕΙΓΜΑ ΣΧΕΔΙΑΣΗΣ
ΑΡΧΙΤΕΚΤΟΝΙΚΩΝ
ΣΧΕΔΙΩΝ ΕΦΑΡΜΟΓΗΣ

ΘΕΜΑ

ΟΡΕΙΝΟ
ΠΑΡΑΤΗΡΗΤΗΡΙΟ
ΔΑΣΟΠΥΡΟΣΒΕΣΗΣ

ΣΤΑΔΙΟ ΜΕΛΕΤΗΣ

ΓΕΝΙΚΑ
ΚΑΤΑΣΚΕΥΑΣΤΙΚΑ
ΣΧΕΔΙΑ

ΘΕΜΑ ΣΧΕΔΙΟΥ

ΝΟΤΙΑ ΟΨΗ

ΑΡΙΘΜΟΣ ΣΧΕΔΙΟΥ

02_B

ΚΛΙΜΑΚΑ 1:20

ΗΜ/ΝΙΑ ΙΟΥΝΙΟΣ 2016

ΣΠΟΥΔΑΣΤΕΣ

ΠΑΠΑΕΥΑΓΓΕΛΟΥ ΕΛΕΝΗ
ΠΕΤΡΑΚΗΣ ΠΕΤΡΟΣ

ΔΙΔΑΣΚΟΝΤΕΣ

ΚΑΡΑΔΗΜΑΣ Κ.
ΜΠΟΥΓΑΤΙΩΤΗ Φ. Μ.
ΤΣΑΚΑΝΙΚΑ Ε.

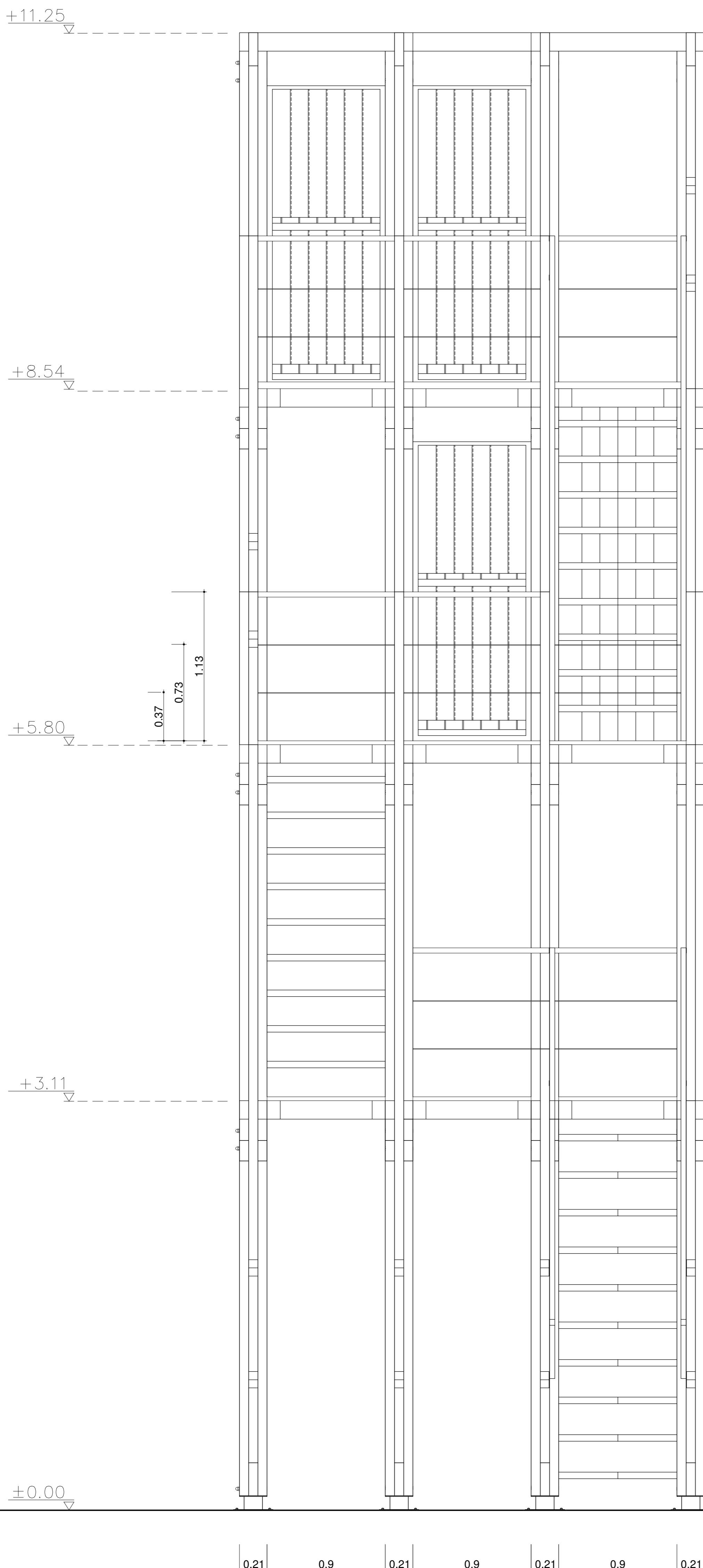

ΕΘΝΙΚΟ
ΜΕΤΣΟΒΙΟ
ΠΟΛΥΤΕΧΝΕΙΟ

ΤΟΜΕΑΣ ΣΥΝΘΕΣΕΩΝ
ΤΕΧΝΟΛΟΓΙΚΗΣ ΑΙΧΜΗΣ
ΠΕΡΙΟΧΗ ΟΙΚΟΔΟΜΙΚΗΣ

ΜΑΘΗΜΑ
**ΑΡΧΙΤΕΚΤΟΝΙΚΟΣ
ΣΧΕΔΙΑΣΜΟΣ 6Α**
ΥΠΟΔΕΙΓΜΑ ΣΧΕΔΙΑΣΗΣ
ΑΡΧΙΤΕΚΤΟΝΙΚΩΝ
ΣΧΕΔΙΩΝ ΕΦΑΡΜΟΓΗΣ

ΘΕΜΑ
**ΟΡΕΙΝΟ
ΠΑΡΑΤΗΡΗΤΗΡΙΟ
ΔΑΣΟΠΥΡΟΣΒΕΣΗΣ**

ΣΤΑΔΙΟ ΜΕΛΕΤΗΣ
**ΓΕΝΙΚΑ
ΚΑΤΑΣΚΕΥΑΣΤΙΚΑ
ΣΧΕΔΙΑ**

ΘΕΜΑ ΣΧΕΔΙΟΥ
**ΞΥΛΟΥΤΥΠΟΣ ΟΡΟΦΗΣ
1^{ΟΥ} ΕΠΙΠΕΔΟΥ**

ΑΡΙΘΜΟΣ ΣΧΕΔΙΟΥ
03_A

ΚΛΙΜΑΚΑ 1:20

ΗΜ/ΝΙΑ ΙΟΥΝΙΟΣ 2016

ΣΠΟΥΔΑΣΤΕΣ
ΠΑΠΑΕΥΑΓΓΕΛΟΥ ΕΛΕΝΗ
ΠΕΤΡΑΚΗΣ ΠΕΤΡΟΣ

ΔΙΔΑΣΚΟΝΤΕΣ
ΚΑΡΑΔΗΜΑΣ Κ.
ΜΠΟΥΓΑΤΙΩΤΗ Φ. Μ.
ΤΣΑΚΑΝΙΚΑ Ε.

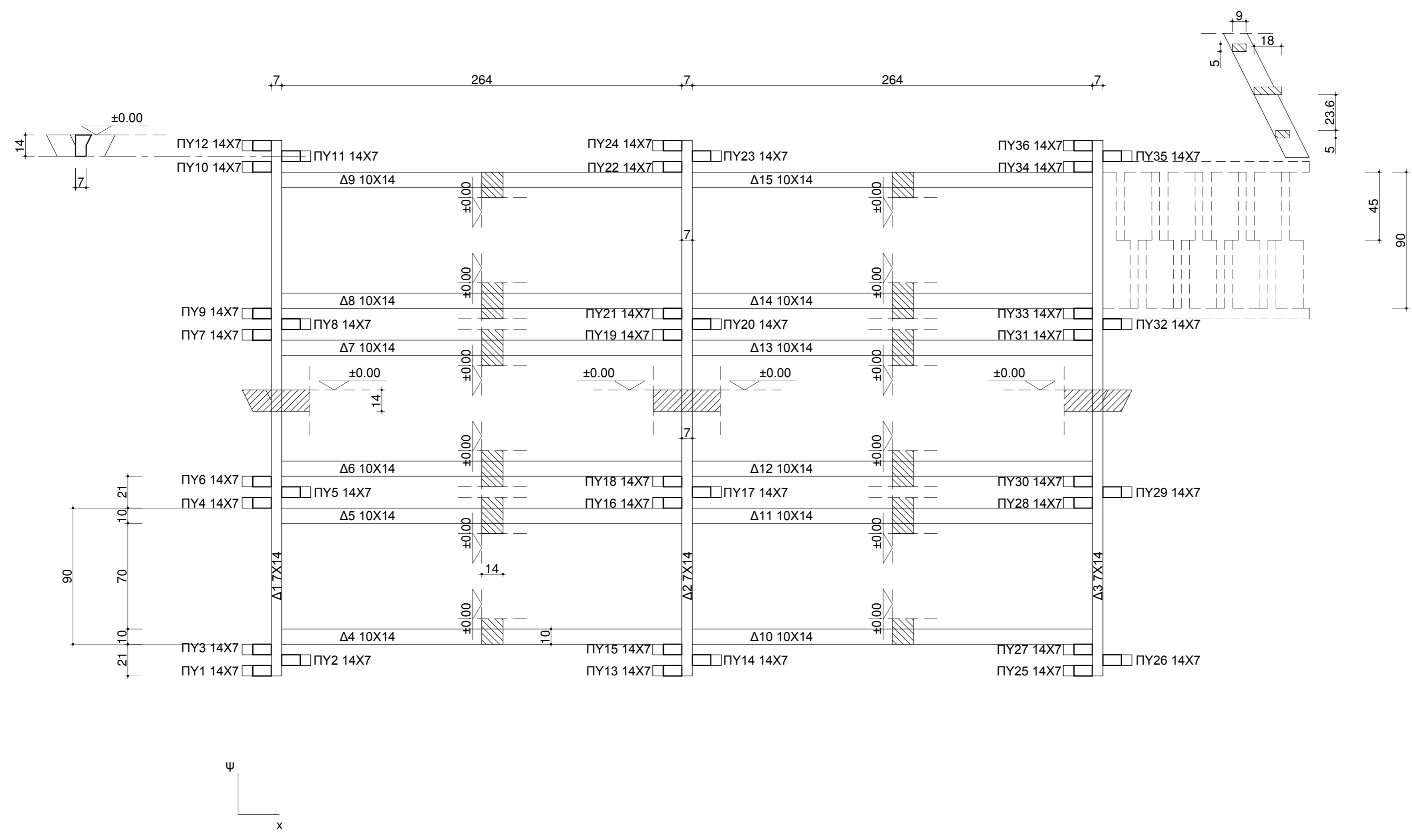
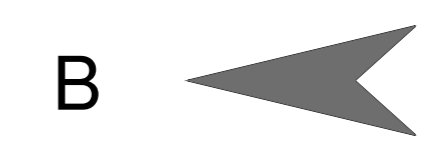

ΕΘΝΙΚΟ
ΜΕΤΣΟΒΙΟ
ΠΟΛΥΤΕΧΝΕΙΟ

ΤΟΜΕΑΣ ΣΥΝΘΕΣΕΩΝ
ΤΕΧΝΟΛΟΓΙΚΗΣ ΑΙΧΜΗΣ
ΠΕΡΙΟΧΗ ΟΙΚΟΔΟΜΙΚΗΣ

ΜΑΘΗΜΑ
**ΑΡΧΙΤΕΚΤΟΝΙΚΟΣ
ΣΧΕΔΙΑΣΜΟΣ 6Α**
ΥΠΟΔΕΙΓΜΑ ΣΧΕΔΙΑΣΗΣ
ΑΡΧΙΤΕΚΤΟΝΙΚΩΝ
ΣΧΕΔΙΩΝ ΕΦΑΡΜΟΓΗΣ

ΘΕΜΑ
**ΟΡΕΙΝΟ
ΠΑΡΑΤΗΡΗΤΗΡΙΟ
ΔΑΣΟΠΥΡΟΣΒΕΣΗΣ**

ΣΤΑΔΙΟ ΜΕΛΕΤΗΣ

ΘΕΜΑ ΣΧΕΔΙΟΥ
**ΞΥΛΟΤΥΠΟΣ ΟΡΟΦΗΣ
2^{ου} ΕΠΙΠΕΔΟΥ**

ΑΡΙΘΜΟΣ ΣΧΕΔΙΟΥ
03_B

ΚΛΙΜΑΚΑ 1:20

ΗΜ/ΝΙΑ ΙΟΥΝΙΟΣ 2016

ΣΠΟΥΔΑΣΤΕΣ
ΠΑΠΑΕΥΑΓΓΕΛΟΥ ΕΛΕΝΗ
ΠΕΤΡΑΚΗΣ ΠΕΤΡΟΣ

ΔΙΔΑΣΚΟΝΤΕΣ
ΚΑΡΑΔΗΜΑΣ Κ.
ΜΠΟΥΓΑΤΙΩΤΗ Φ. Μ.
ΤΣΑΚΑΝΙΚΑ Ε.

B

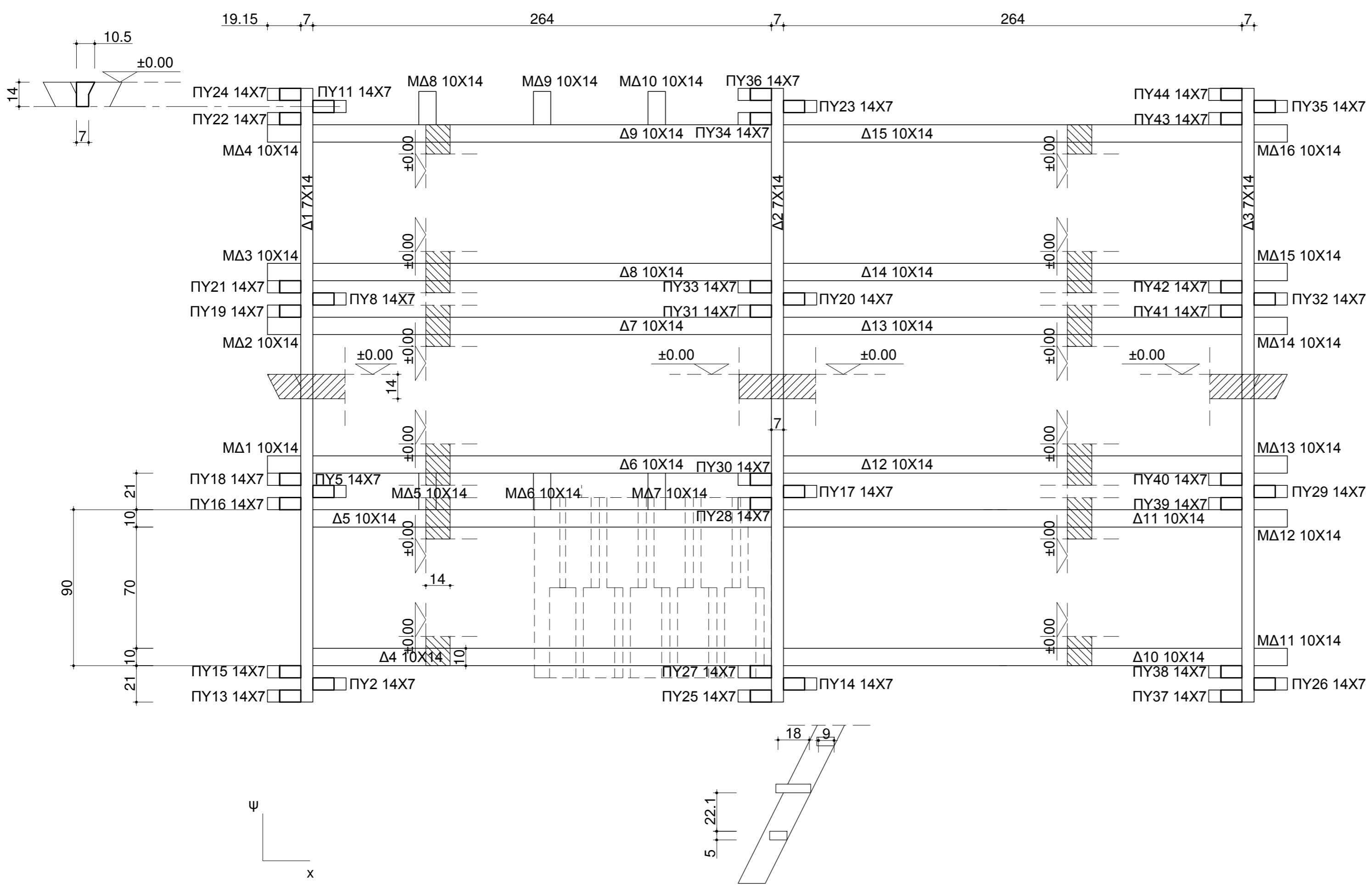

ΕΘΝΙΚΟ
ΜΕΤΣΟΒΙΟ
ΠΟΛΥΤΕΧΝΕΙΟ

ΤΟΜΕΑΣ ΣΥΝΘΕΣΕΩΝ
ΤΕΧΝΟΛΟΓΙΚΗΣ ΑΙΧΜΗΣ
ΠΕΡΙΟΧΗ ΟΙΚΟΔΟΜΙΚΗΣ

ΜΑΘΗΜΑ
**ΑΡΧΙΤΕΚΤΟΝΙΚΟΣ
ΣΧΕΔΙΑΣΜΟΣ 6Α**
ΥΠΟΔΕΙΓΜΑ ΣΧΕΔΙΑΣΗΣ
ΑΡΧΙΤΕΚΤΟΝΙΚΩΝ
ΣΧΕΔΙΩΝ ΕΦΑΡΜΟΓΗΣ

ΘΕΜΑ
**ΟΡΕΙΝΟ
ΠΑΡΑΤΗΡΗΤΗΡΙΟ
ΔΑΣΟΠΥΡΟΣΒΕΣΗΣ**

ΣΤΑΔΙΟ ΜΕΛΕΤΗΣ
**ΓΕΝΙΚΑ
ΚΑΤΑΣΚΕΥΑΣΤΙΚΑ
ΣΧΕΔΙΑ**

ΘΕΜΑ ΣΧΕΔΙΟΥ
**ΞΥΛΟΤΥΠΟΣ ΟΡΟΦΗΣ
ΚΑΤΟΦΗ ΘΕΜΑΤΩΝ
3^{ου} ΕΠΙΠΕΔΟΥ**

ΑΡΙΘΜΟΣ ΣΧΕΔΙΟΥ
03Γ

ΚΛΙΜΑΚΑ 1:20

ΗΜ/ΝΙΑ ΙΟΥΝΙΟΣ 2016

ΣΠΟΥΔΑΣΤΕΣ
ΠΑΠΑΕΥΑΓΓΕΛΟΥ ΕΛΕΝΗ
ΠΕΤΡΑΚΗΣ ΠΕΤΡΟΣ

ΔΙΔΑΣΚΟΝΤΕΣ
ΚΑΡΑΔΗΜΑΣ Κ.
ΜΠΟΥΓΑΤΙΩΤΗ Φ. Μ.
ΤΣΑΚΑΝΙΚΑ Ε.

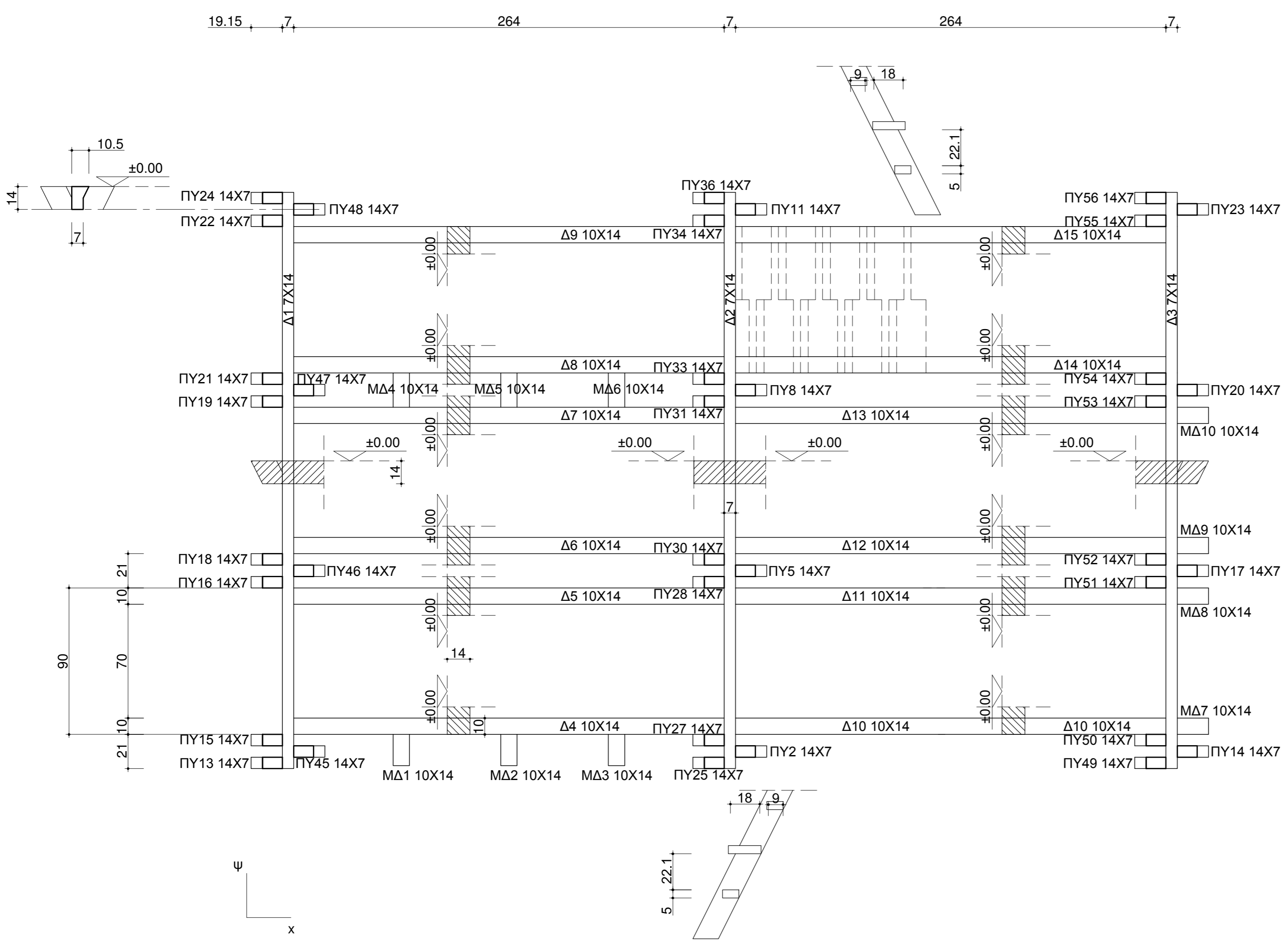
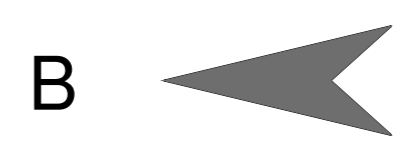

B

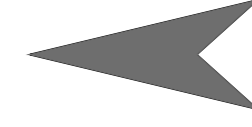

ΕΘΝΙΚΟ
ΜΕΤΣΟΒΙΟ
ΠΟΛΥΤΕΧΝΕΙΟ

ΤΟΜΕΑΣ ΣΥΝΘΕΣΕΩΝ
ΤΕΧΝΟΛΟΓΙΚΗΣ ΑΙΧΜΗΣ
ΠΕΡΙΟΧΗ ΟΙΚΟΔΟΜΙΚΗΣ

ΜΑΘΗΜΑ

**ΑΡΧΙΤΕΚΤΟΝΙΚΟΣ
ΣΧΕΔΙΑΣΜΟΣ 6Α**

ΥΠΟΔΕΙΓΜΑ ΣΧΕΔΙΑΣΗΣ
ΑΡΧΙΤΕΚΤΟΝΙΚΩΝ
ΣΧΕΔΙΩΝ ΕΦΑΡΜΟΓΗΣ

ΘΕΜΑ

ΟΡΕΙΝΟ
ΠΑΡΑΤΗΡΗΤΗΡΙΟ
ΔΑΣΟΠΥΡΟΣΒΕΣΗΣ

ΣΤΑΔΙΟ ΜΕΛΕΤΗΣ

ΓΕΝΙΚΑ
ΚΑΤΑΣΚΕΥΑΣΤΙΚΑ
ΣΧΕΔΙΑ

ΘΕΜΑ ΣΧΕΔΙΟΥ

ΞΥΛΟΤΥΠΟΣ ΟΡΟΦΗΣ
ΚΑΤΟΦΗ ΘΕΜΑΤΩΝ
2^{ου} ΕΠΙΠΕΔΟΥ

ΑΡΙΘΜΟΣ ΣΧΕΔΙΟΥ

03_Δ

ΚΛΙΜΑΚΑ

1:20

ΗΜ/ΝΙΑ ΙΟΥΝΙΟΣ 2016

ΣΠΟΥΔΑΣΤΕΣ

ΠΑΠΑΕΥΑΓΓΕΛΟΥ ΕΛΕΝΗ
ΠΕΤΡΑΚΗΣ ΠΕΤΡΟΣ

ΔΙΔΑΣΚΟΝΤΕΣ

ΚΑΡΑΔΗΜΑΣ Κ.
ΜΠΟΥΓΑΤΙΩΤΗ Φ. Μ.
ΤΣΑΚΑΝΙΚΑ Ε.

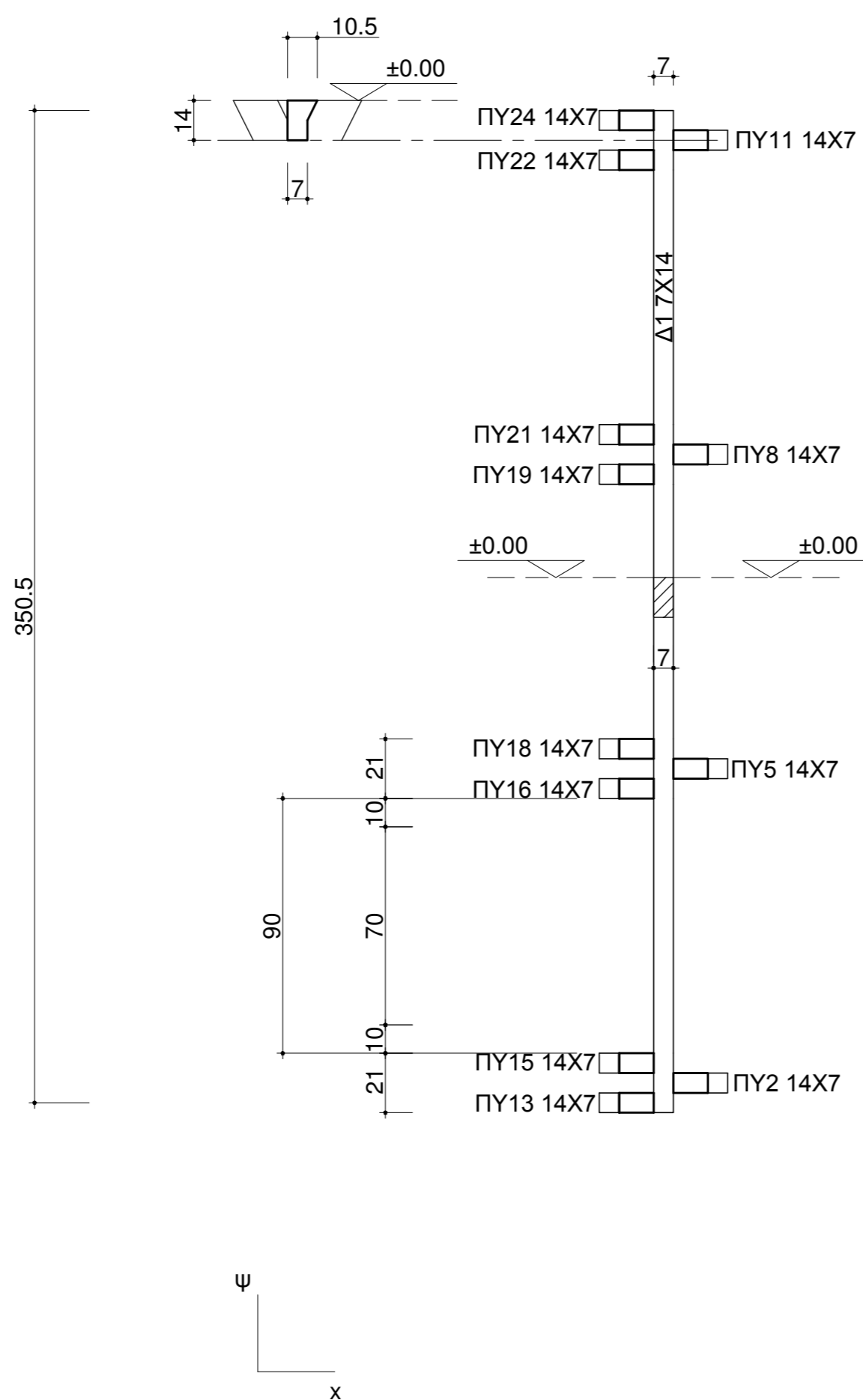

ΕΘΝΙΚΟ
ΜΕΤΣΟΒΙΟ
ΠΟΛΥΤΕΧΝΕΙΟ

ΤΟΜΕΑΣ ΣΥΝΘΕΣΕΩΝ
ΤΕΧΝΟΛΟΓΙΚΗΣ ΑΙΧΜΗΣ
ΠΕΡΙΟΧΗ ΟΙΚΟΔΟΜΙΚΗΣ

ΜΑΘΗΜΑ

**ΑΡΧΙΤΕΚΤΟΝΙΚΟΣ
ΣΧΕΔΙΑΣΜΟΣ 6Α**

ΥΠΟΔΕΙΓΜΑ ΣΧΕΔΙΑΣΗΣ
ΑΡΧΙΤΕΚΤΟΝΙΚΩΝ
ΣΧΕΔΙΩΝ ΕΦΑΡΜΟΓΗΣ

ΘΕΜΑ

ΟΡΕΙΝΟ
ΠΑΡΑΤΗΡΗΤΗΡΙΟ
ΔΑΣΟΠΥΡΟΣΒΕΣΗΣ

ΣΤΑΔΙΟ ΜΕΛΕΤΗΣ

ΓΕΝΙΚΑ
ΚΑΤΑΣΚΕΥΑΣΤΙΚΑ
ΣΧΕΔΙΑ

ΘΕΜΑ ΣΧΕΔΙΟΥ

ΤΟΜΗ Α - Α

ΑΡΙΘΜΟΣ ΣΧΕΔΙΟΥ

04_A

ΚΛΙΜΑΚΑ 1:20

ΗΜ/ΝΙΑ ΙΟΥΝΙΟΣ 2016

ΣΠΟΥΔΑΣΤΕΣ

ΠΑΠΑΕΥΑΓΓΕΛΟΥ ΕΛΕΝΗ
ΠΕΤΡΑΚΗΣ ΠΕΤΡΟΣ

ΔΙΔΑΣΚΟΝΤΕΣ

ΚΑΡΑΔΗΜΑΣ Κ.
ΜΠΟΥΓΑΤΙΩΤΗ Φ. Μ.
ΤΣΑΚΑΝΙΚΑ Ε.

+11.25
▽

+8.54
▽

+5.80
▽

+3.11
▽

±0.00
▽

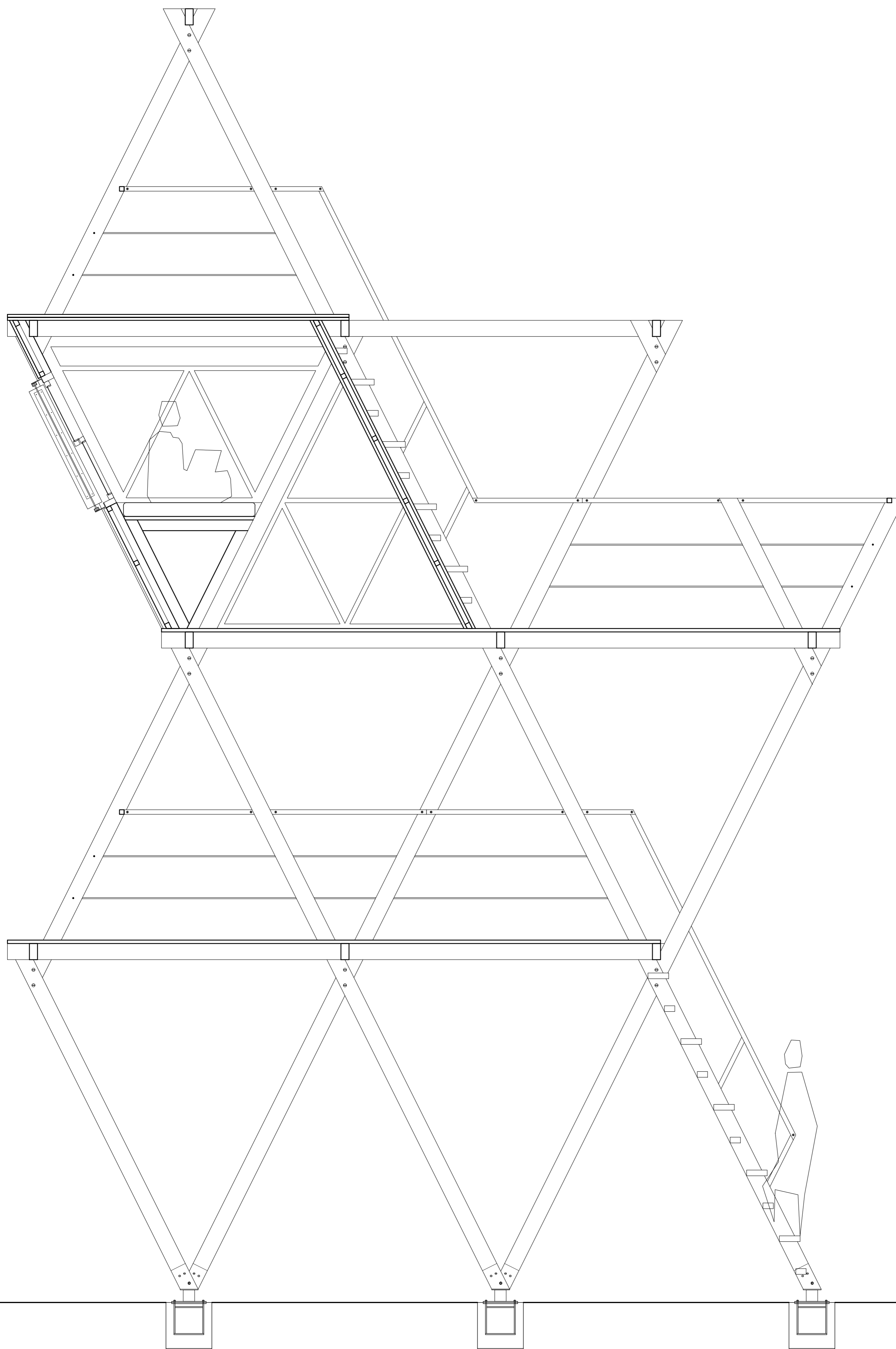

ΕΘΝΙΚΟ
ΜΕΤΣΟΒΙΟ
ΠΟΛΥΤΕΧΝΕΙΟ

ΤΟΜΕΑΣ ΣΥΝΘΕΣΕΩΝ
ΤΕΧΝΟΛΟΓΙΚΗΣ ΑΙΧΜΗΣ
ΠΕΡΙΟΧΗ ΟΙΚΟΔΟΜΙΚΗΣ

ΜΑΘΗΜΑ

**ΑΡΧΙΤΕΚΤΟΝΙΚΟΣ
ΣΧΕΔΙΑΣΜΟΣ 6Α**

ΥΠΟΔΕΙΓΜΑ ΣΧΕΔΙΑΣΗΣ
ΑΡΧΙΤΕΚΤΟΝΙΚΩΝ
ΣΧΕΔΙΩΝ ΕΦΑΡΜΟΓΗΣ

ΘΕΜΑ

ΟΡΕΙΝΟ
ΠΑΡΑΤΗΡΗΤΗΡΙΟ
ΔΑΣΟΠΥΡΟΣΒΕΣΗΣ

ΣΤΑΔΙΟ ΜΕΛΕΤΗΣ

ΓΕΝΙΚΑ
ΚΑΤΑΣΚΕΥΑΣΤΙΚΑ
ΣΧΕΔΙΑ

ΘΕΜΑ ΣΧΕΔΙΟΥ

ΤΟΜΗ Β - Β

ΑΡΙΘΜΟΣ ΣΧΕΔΙΟΥ

04_B

ΚΛΙΜΑΚΑ 1:20

ΗΜ/ΝΙΑ ΙΟΥΝΙΟΣ 2016

ΣΠΟΥΔΑΣΤΕΣ

ΠΑΠΑΕΥΑΓΓΕΛΟΥ ΕΛΕΝΗ
ΠΕΤΡΑΚΗΣ ΠΕΤΡΟΣ

ΔΙΔΑΣΚΟΝΤΕΣ

ΚΑΡΑΔΗΜΑΣ Κ.
ΜΠΟΥΓΑΤΙΩΤΗ Φ. Μ.
ΤΣΑΚΑΝΙΚΑ Ε.

+11.25
▽

+8.54
▽

+5.80
▽

+3.11
▽

±0.00
▽

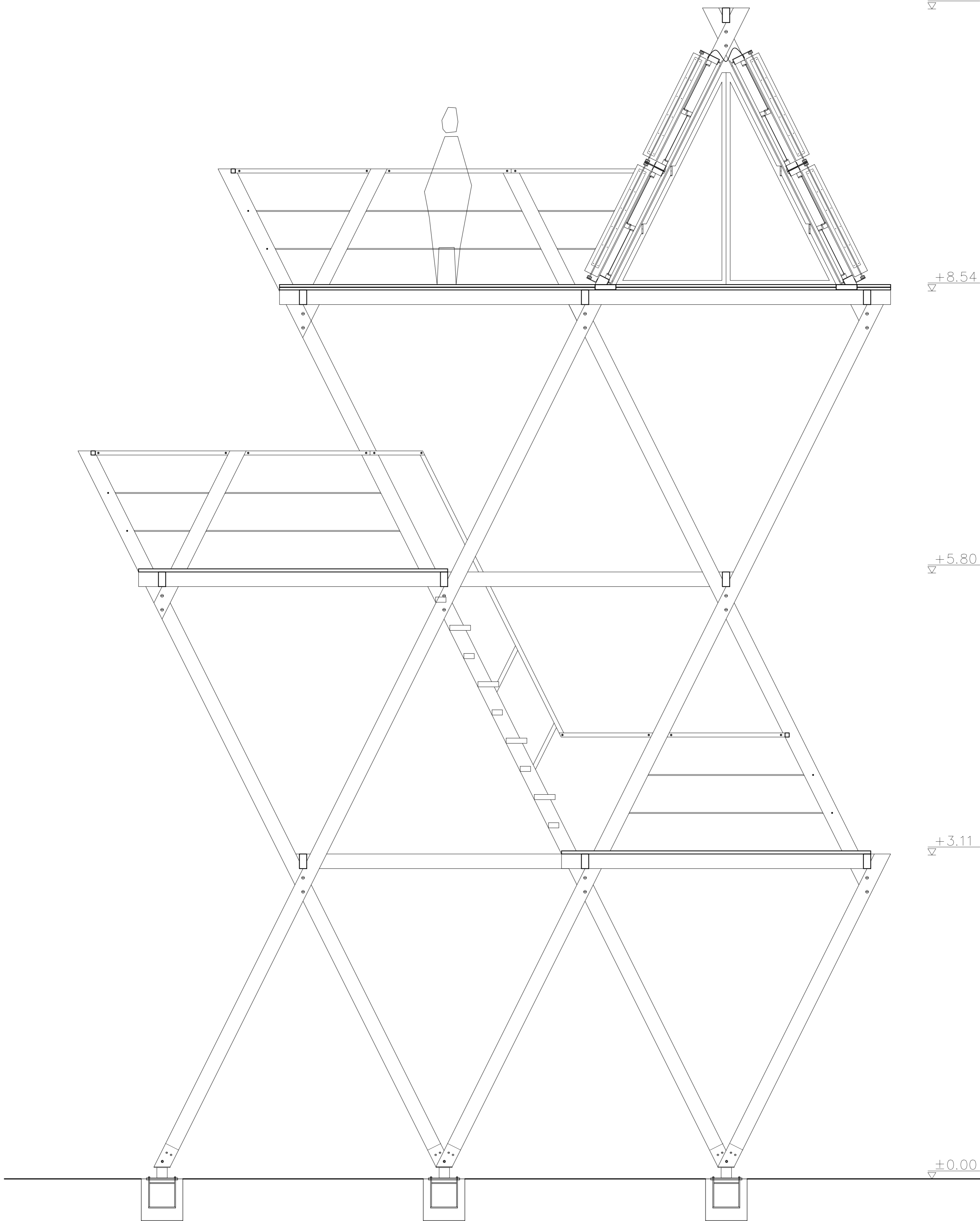

ΑΞΟΝΟΜΕΤΡΙΚΟ ΚΑΤΑΣΚΕΥΑΣΤΙΚΩΝ ΛΕΠΤΟΜΕΡΕΙΩΝ

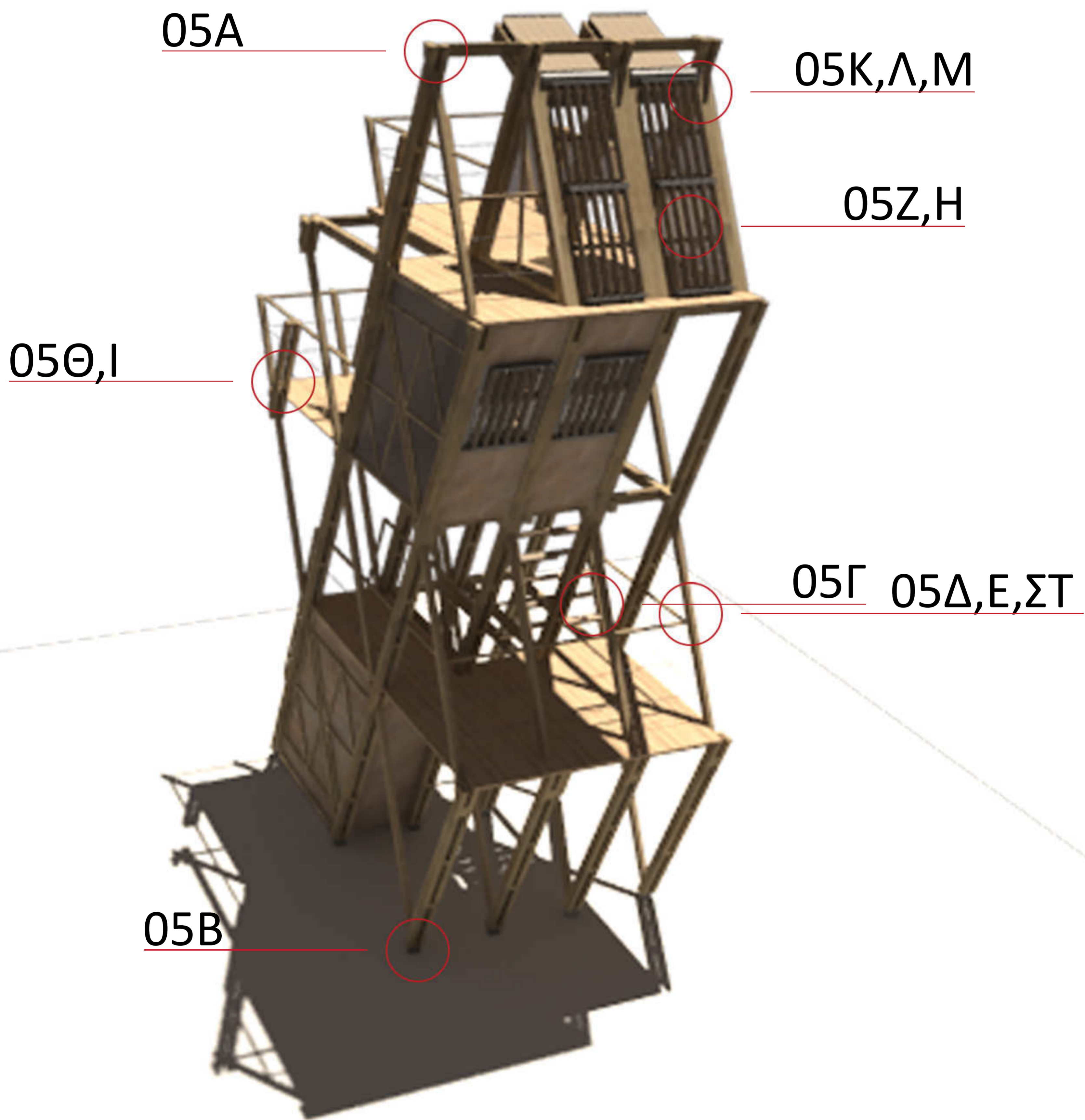

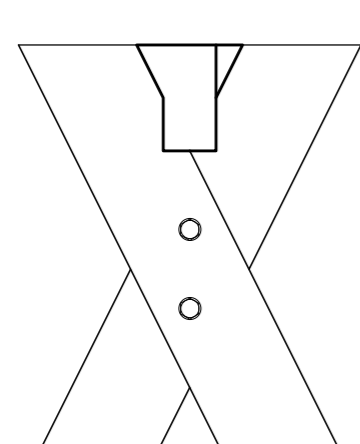
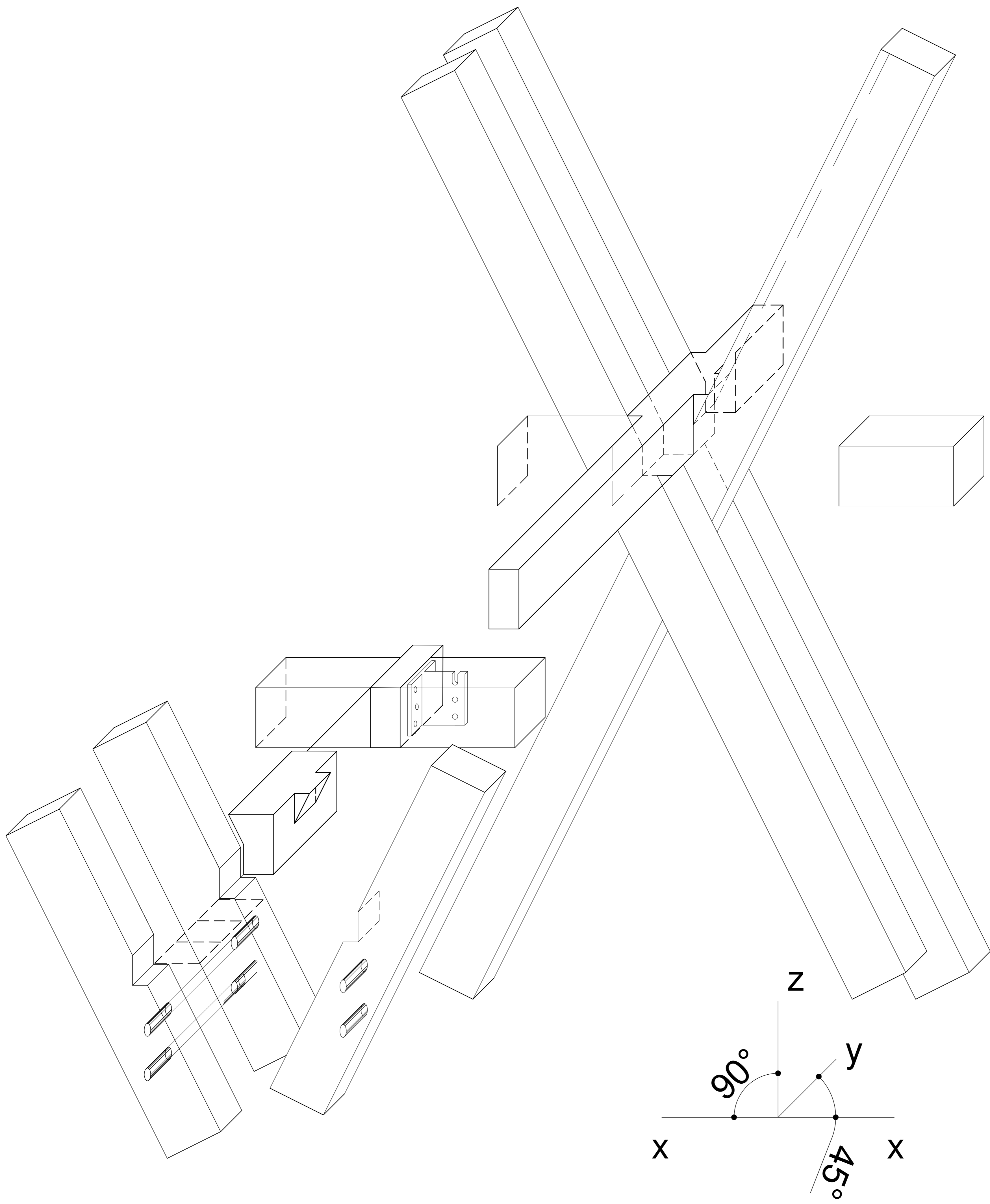

ΚΛΙΜΑΚΑ 1/10

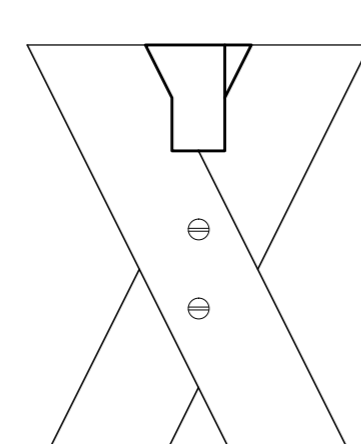

ΚΛΙΜΑΚΑ 1/10

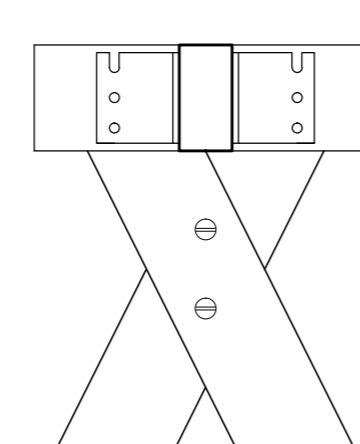

ΚΛΙΜΑΚΑ 1/10

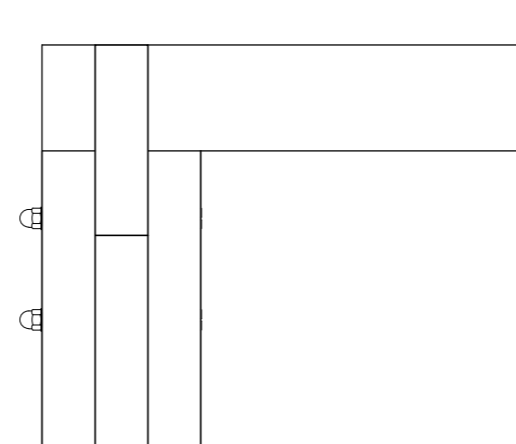

ΚΛΙΜΑΚΑ 1/10

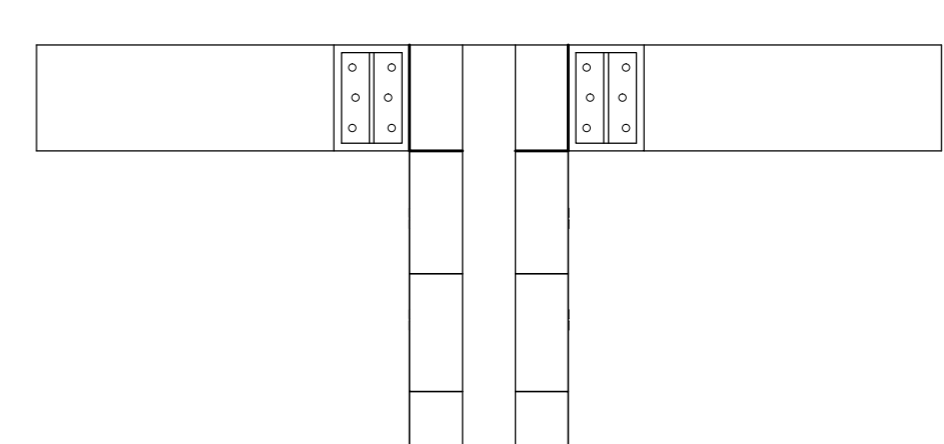

ΚΛΙΜΑΚΑ 1/10

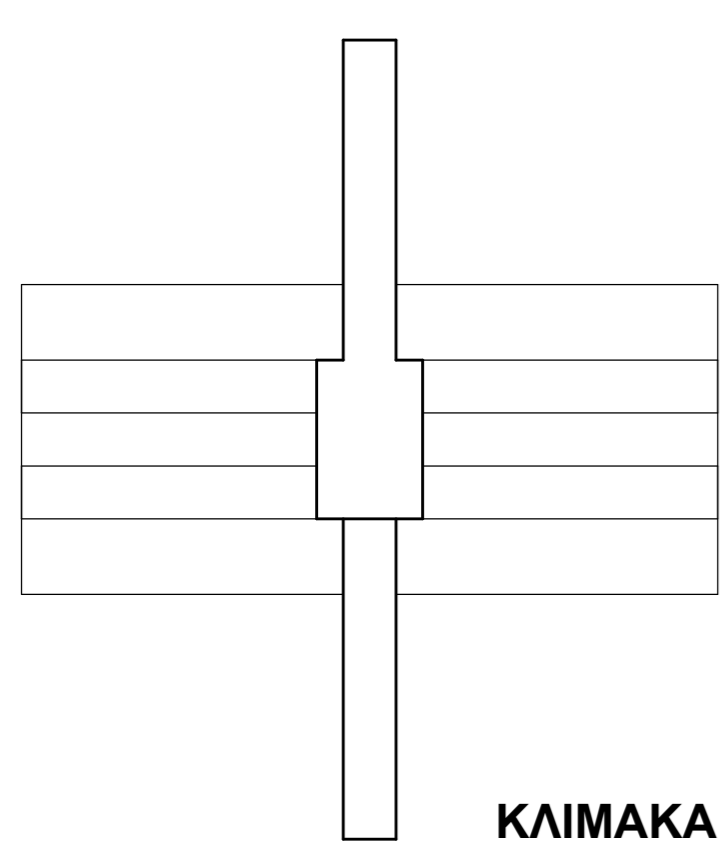

ΚΛΙΜΑΚΑ 1/10

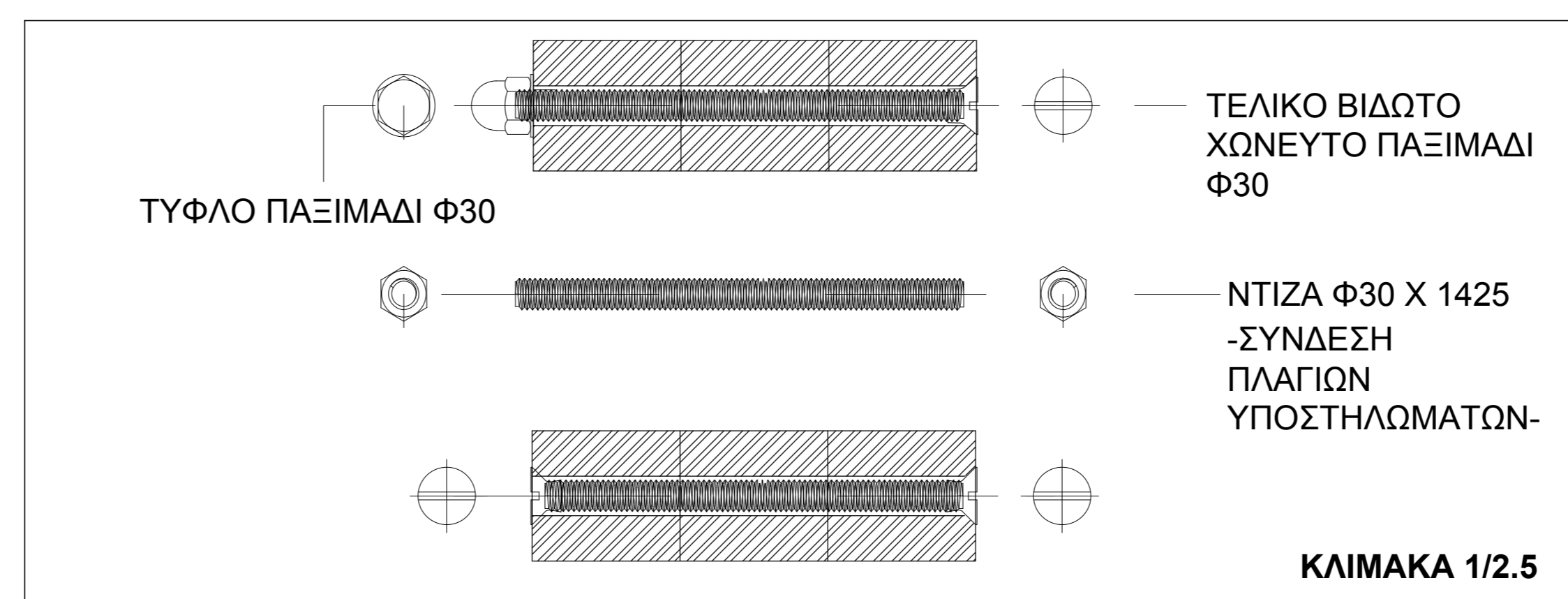

ΚΛΙΜΑΚΑ 1/2.5

ΕΘΝΙΚΟ
ΜΕΤΣΟΒΙΟ
ΠΟΛΥΤΕΧΝΕΙΟ

ΤΟΜΕΑΣ ΣΥΝΘΕΣΕΩΝ
ΤΕΧΝΟΛΟΓΙΚΗΣ ΑΙΧΜΗΣ
ΠΕΡΙΟΧΗ ΟΙΚΟΔΟΜΙΚΗΣ

ΜΑΘΗΜΑ
**ΑΡΧΙΤΕΚΤΟΝΙΚΟΣ
ΣΧΕΔΙΑΣΜΟΣ 6Α**
ΥΠΟΔΕΙΓΜΑ ΣΧΕΔΙΑΣΗΣ
ΑΡΧΙΤΕΚΤΟΝΙΚΩΝ
ΣΧΕΔΙΩΝ ΕΦΑΡΜΟΓΗΣ

ΘΕΜΑ
ΟΡΕΙΝΟ
ΠΑΡΑΤΗΡΗΤΗΡΙΟ
ΔΑΣΟΠΥΡΟΣΒΕΣΗΣ

ΣΤΑΔΙΟ ΜΕΛΕΤΗΣ
ΜΕΛΕΤΗ
ΚΑΤΑΣΚΕΥΑΣΤΙΚΩΝ
ΛΕΠΤΟΜΕΡΕΙΩΝ

ΘΕΜΑ ΣΧΕΔΙΟΥ
ΤΡΟΠΟΣ ΘΕΜΕΛΙΩΣΗΣ

ΑΡΙΘΜΟΣ ΣΧΕΔΙΟΥ
05_B

ΚΛΙΜΑΚΑ 1:5

ΗΜ/ΝΙΑ ΙΟΥΝΙΟΣ 2016

ΣΠΟΥΔΑΣΤΕΣ
ΠΑΠΑΕΥΑΓΓΕΛΟΥ ΕΛΕΝΗ
ΠΕΤΡΑΚΗΣ ΠΕΤΡΟΣ

ΔΙΔΑΣΚΟΝΤΕΣ
ΚΑΡΑΔΗΜΑΣ Κ.
ΜΠΟΥΓΑΤΙΩΤΗ Φ. Μ.
ΤΣΑΚΑΝΙΚΑ Ε.

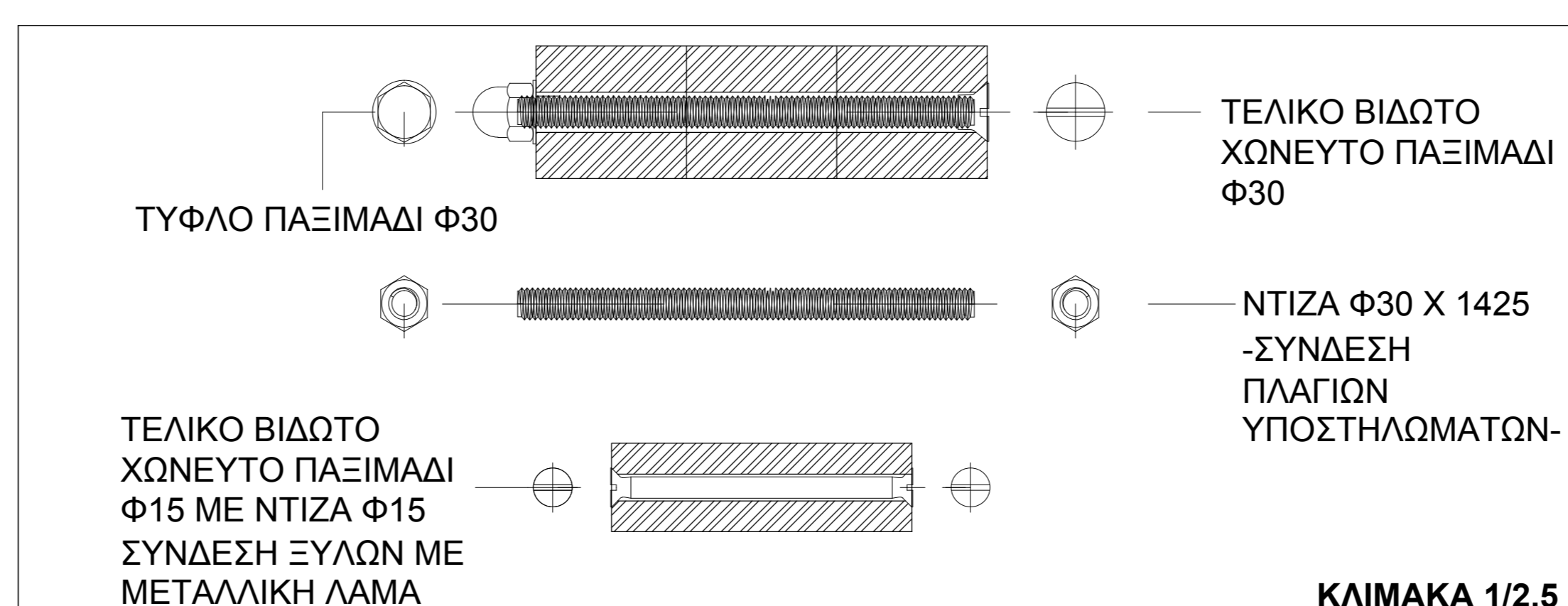
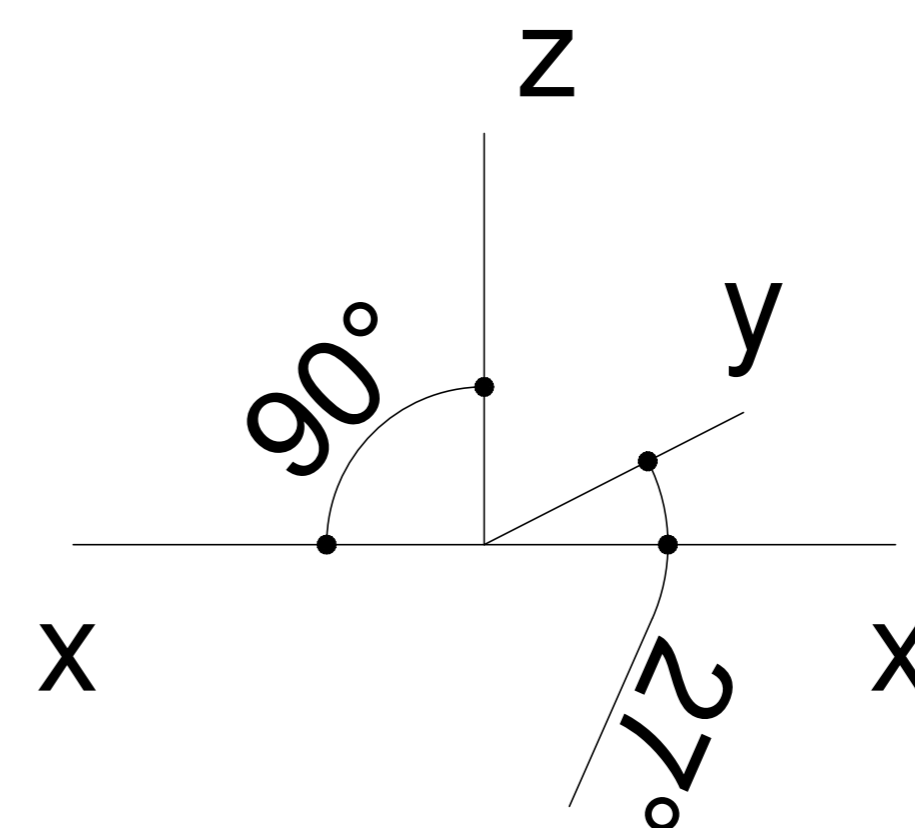
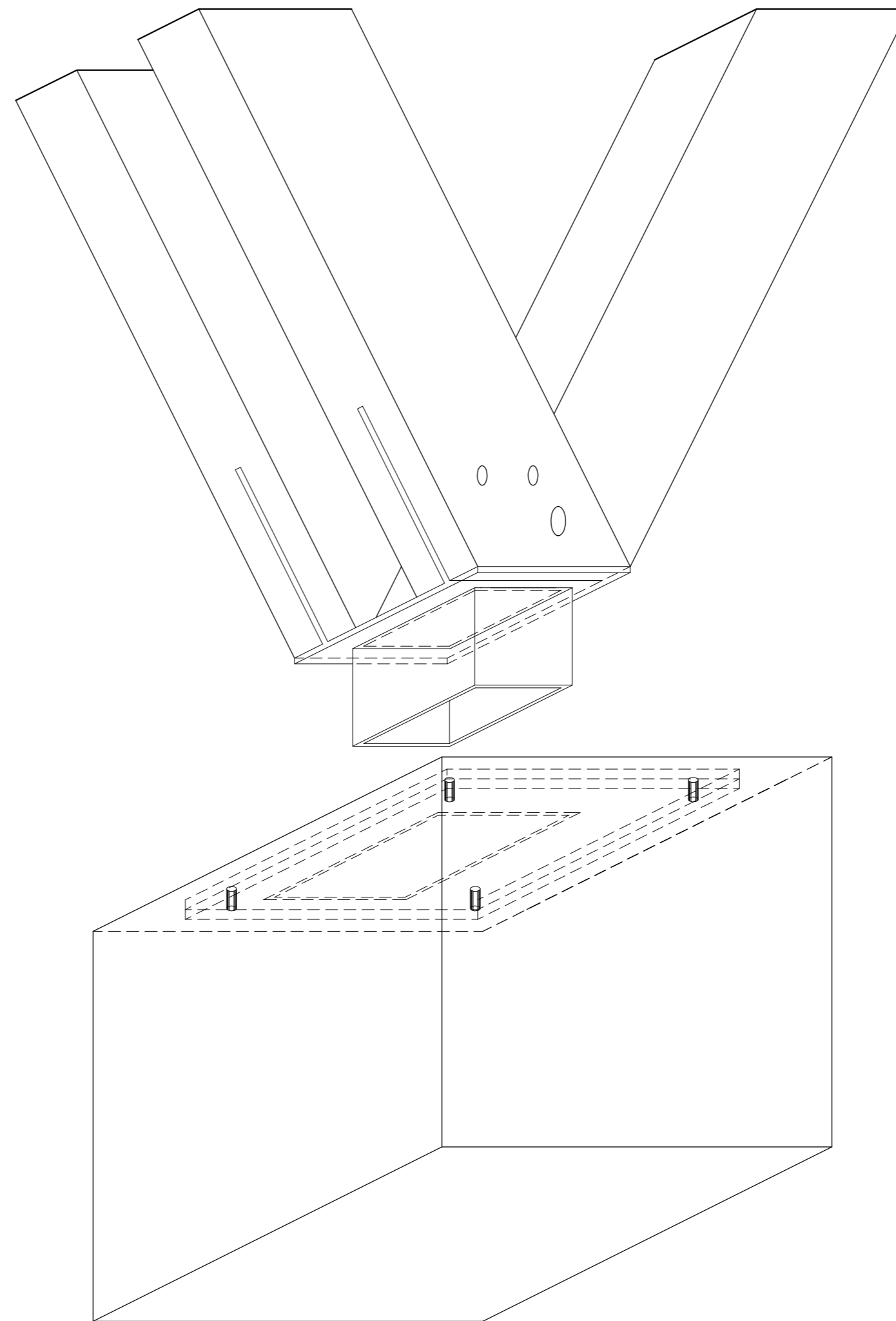
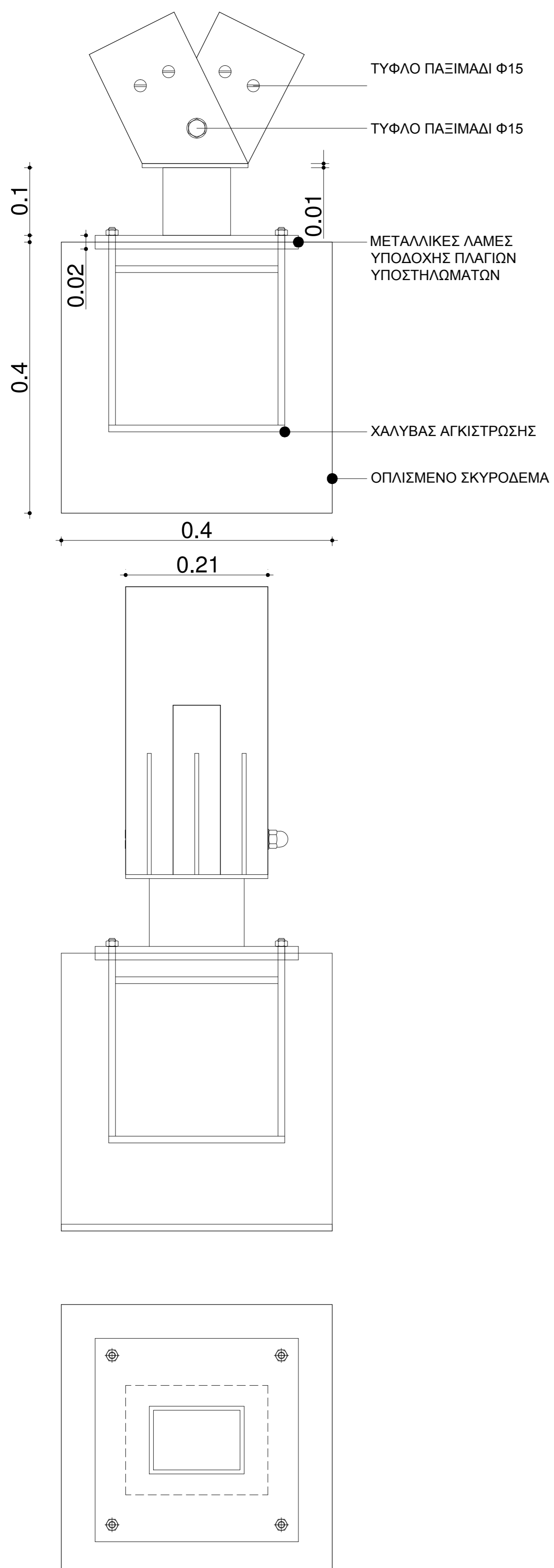

ΕΘΝΙΚΟ
ΜΕΤΣΟΒΙΟ
ΠΟΛΥΤΕΧΝΕΙΟ

ΤΟΜΕΑΣ ΣΥΝΘΕΣΕΩΝ
ΤΕΧΝΟΛΟΓΙΚΗΣ ΑΙΧΜΗΣ
ΠΕΡΙΟΧΗ ΟΙΚΟΔΟΜΙΚΗΣ

ΜΑΘΗΜΑ
**ΑΡΧΙΤΕΚΤΟΝΙΚΟΣ
ΣΧΕΔΙΑΣΜΟΣ 6Α**
ΥΠΟΔΕΙΓΜΑ ΣΧΕΔΙΑΣΗΣ
ΑΡΧΙΤΕΚΤΟΝΙΚΩΝ
ΣΧΕΔΙΩΝ ΕΦΑΡΜΟΓΗΣ

ΘΕΜΑ
ΟΡΕΙΝΟ
ΠΑΡΑΤΗΡΗΤΗΡΙΟ
ΔΑΣΟΠΥΡΟΣΒΕΣΗΣ

ΣΤΑΔΙΟ ΜΕΛΕΤΗΣ
ΜΕΛΕΤΗ
ΚΑΤΑΣΚΕΥΑΣΤΙΚΩΝ
ΛΕΠΤΟΜΕΡΕΙΩΝ

ΘΕΜΑ ΣΧΕΔΙΟΥ
ΤΡΟΠΟΣ
ΚΑΤΑΣΚΕΥΗΣ
ΚΛΙΜΑΚΑΣ

ΑΡΙΘΜΟΣ ΣΧΕΔΙΟΥ
05_Γ

ΚΛΙΜΑΚΑ 1:5

ΗΜ/ΝΙΑ ΙΟΥΝΙΟΣ 2016

ΣΠΟΥΔΑΣΤΕΣ
ΠΑΠΑΕΥΑΓΓΕΛΟΥ ΕΛΕΝΗ
ΠΕΤΡΑΚΗΣ ΠΕΤΡΟΣ

ΔΙΔΑΣΚΟΝΤΕΣ
ΚΑΡΑΔΗΜΑΣ Κ.
ΜΠΟΥΓΑΤΙΩΤΗ Φ. Μ.
ΤΣΑΚΑΝΙΚΑ Ε.

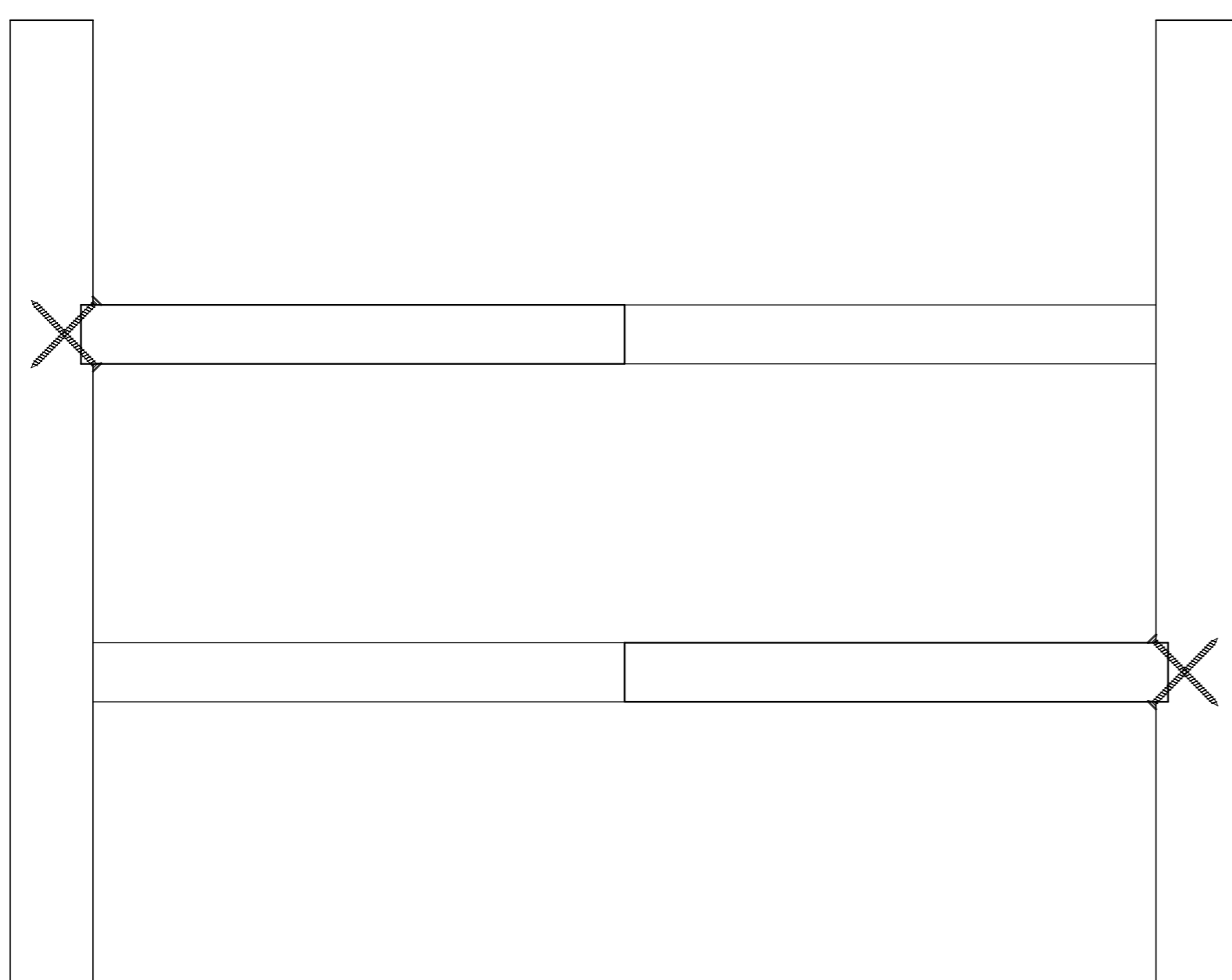
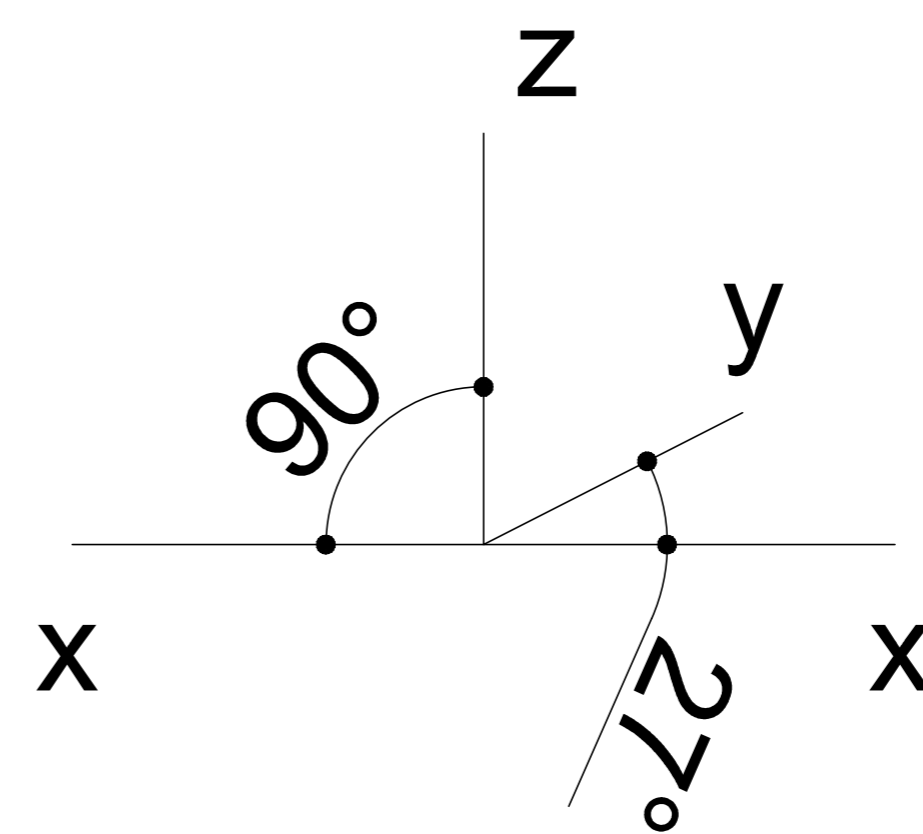
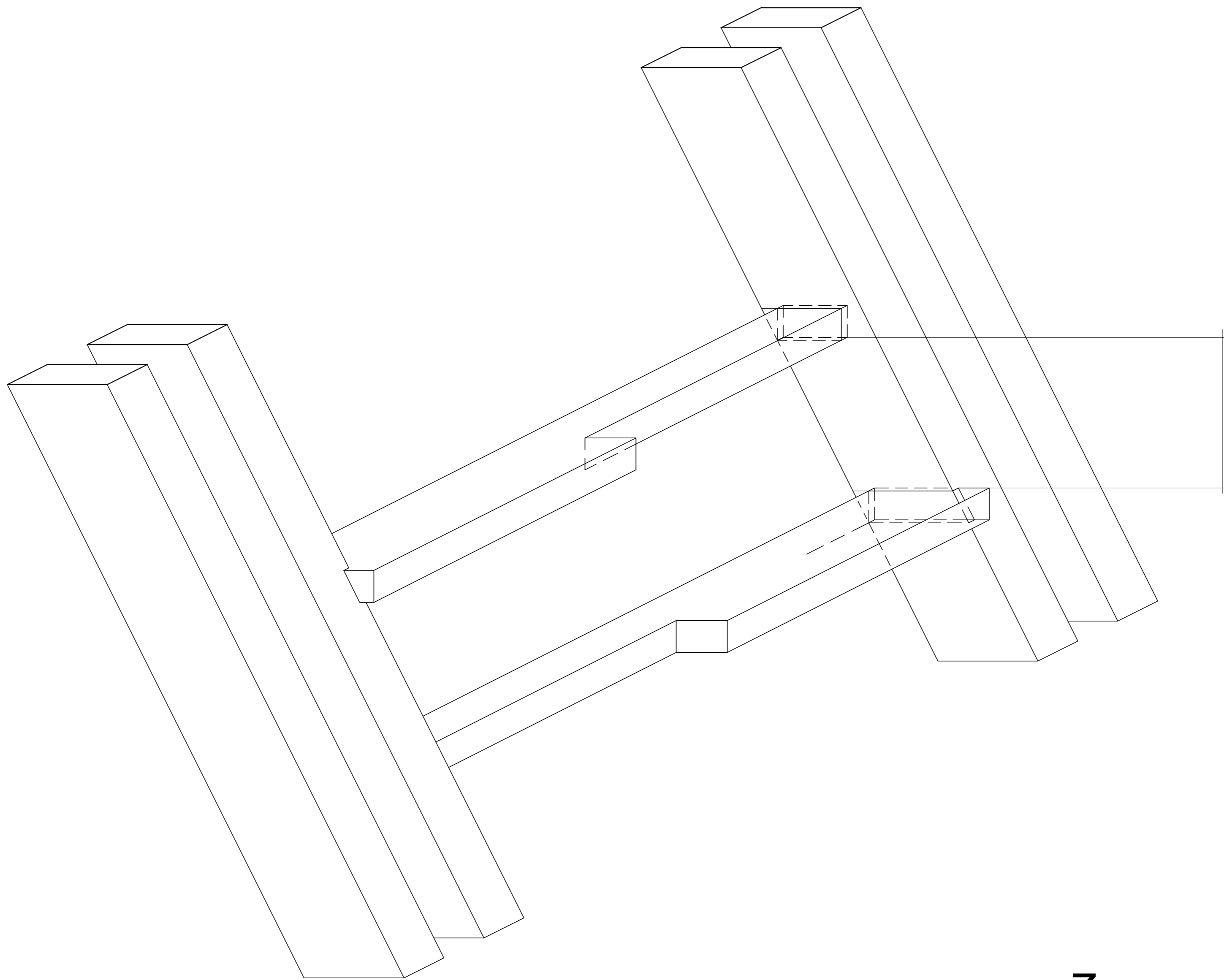

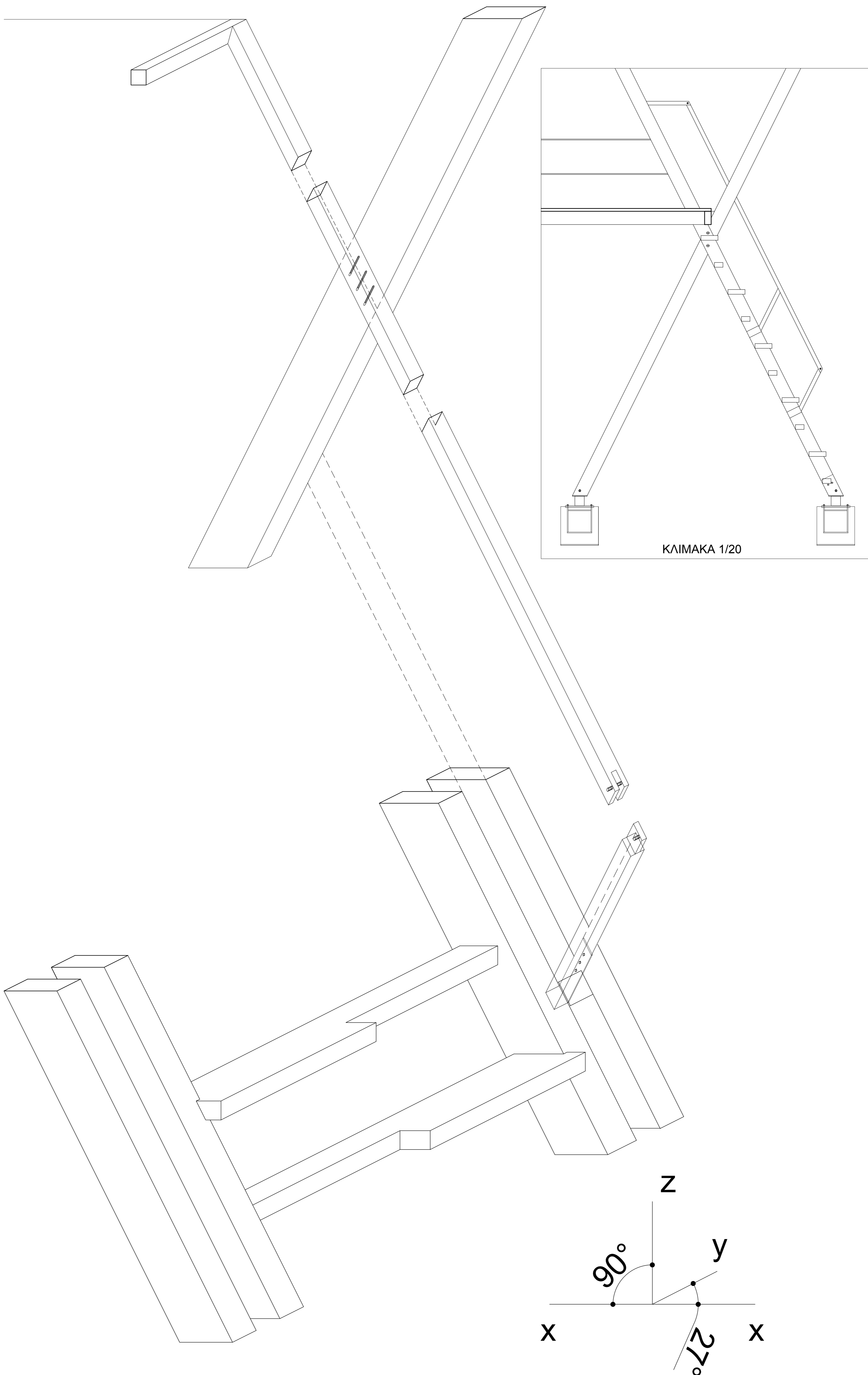

ΕΘΝΙΚΟ
ΜΕΤΣΟΒΙΟ
ΠΟΛΥΤΕΧΝΕΙΟ

ΤΟΜΕΑΣ ΣΥΝΘΕΣΕΩΝ
ΤΕΧΝΟΛΟΓΙΚΗΣ ΑΙΧΜΗΣ
ΠΕΡΙΟΧΗ ΟΙΚΟΔΟΜΙΚΗΣ

ΜΑΘΗΜΑ

**ΑΡΧΙΤΕΚΤΟΝΙΚΟΣ
ΣΧΕΔΙΑΣΜΟΣ 6Α**

ΥΠΟΔΕΙΓΜΑ ΣΧΕΔΙΑΣΗΣ
ΑΡΧΙΤΕΚΤΟΝΙΚΩΝ
ΣΧΕΔΙΩΝ ΕΦΑΡΜΟΓΗΣ

ΘΕΜΑ

ΟΡΕΙΝΟ
ΠΑΡΑΤΗΡΗΤΗΡΙΟ
ΔΑΣΟΠΥΡΟΣΒΕΣΗΣ

ΣΤΑΔΙΟ ΜΕΛΕΤΗΣ

ΜΕΛΕΤΗ
ΚΑΤΑΣΚΕΥΑΣΤΙΚΩΝ
ΛΕΠΤΟΜΕΡΕΙΩΝ

ΘΕΜΑ ΣΧΕΔΙΟΥ

ΤΡΟΠΟΣ ΣΥΝΔΕΣΗΣ
ΚΟΥΠΑΣΤΗΣ
ΚΛΙΜΑΚΑΣ

ΑΡΙΘΜΟΣ ΣΧΕΔΙΟΥ

05_Δ

ΚΛΙΜΑΚΑ 1:5

ΗΜ/ΝΙΑ ΙΟΥΝΙΟΣ 2016

ΣΠΟΥΔΑΣΤΕΣ

ΠΑΠΑΕΥΑΓΓΕΛΟΥ ΕΛΕΝΗ
ΠΕΤΡΑΚΗΣ ΠΕΤΡΟΣ

ΔΙΔΑΣΚΟΝΤΕΣ

ΚΑΡΑΔΗΜΑΣ Κ.
ΜΠΟΥΓΑΤΙΩΤΗ Φ. Μ.
ΤΣΑΚΑΝΙΚΑ Ε.

ΕΘΝΙΚΟ
ΜΕΤΣΟΒΙΟ
ΠΟΛΥΤΕΧΝΕΙΟ

ΤΟΜΕΑΣ ΣΥΝΘΕΣΕΩΝ
ΤΕΧΝΟΛΟΓΙΚΗΣ ΑΙΧΜΗΣ
ΠΕΡΙΟΧΗ ΟΙΚΟΔΟΜΙΚΗΣ

ΜΑΘΗΜΑ
**ΑΡΧΙΤΕΚΤΟΝΙΚΟΣ
ΣΧΕΔΙΑΣΜΟΣ 6Α**
ΥΠΟΔΕΙΓΜΑ ΣΧΕΔΙΑΣΗΣ
ΑΡΧΙΤΕΚΤΟΝΙΚΩΝ
ΣΧΕΔΙΩΝ ΕΦΑΡΜΟΓΗΣ

ΘΕΜΑ
ΟΡΕΙΝΟ
ΠΑΡΑΤΗΡΗΤΗΡΙΟ
ΔΑΣΟΠΥΡΟΣΒΕΣΗΣ

ΣΤΑΔΙΟ ΜΕΛΕΤΗΣ
ΜΕΛΕΤΗ
ΚΑΤΑΣΚΕΥΑΣΤΙΚΩΝ
ΛΕΠΤΟΜΕΡΕΙΩΝ

ΘΕΜΑ ΣΧΕΔΙΟΥ
ΛΕΠΤΟΜΕΡΕΙΑ
ΣΥΡΜΑΤΟΣΧΟΙΝΟΥ

ΑΡΙΘΜΟΣ ΣΧΕΔΙΟΥ
05_E

ΚΛΙΜΑΚΑ 1:1

ΗΜ/ΝΙΑ ΙΟΥΝΙΟΣ 2016

ΣΠΟΥΔΑΣΤΕΣ
ΠΑΠΑΕΥΑΓΓΕΛΟΥ ΕΛΕΝΗ
ΠΕΤΡΑΚΗΣ ΠΕΤΡΟΣ

ΔΙΔΑΣΚΟΝΤΕΣ
ΚΑΡΑΔΗΜΑΣ Κ.
ΜΠΟΥΓΑΤΙΩΤΗ Φ. Μ.
ΤΣΑΚΑΝΙΚΑ Ε.

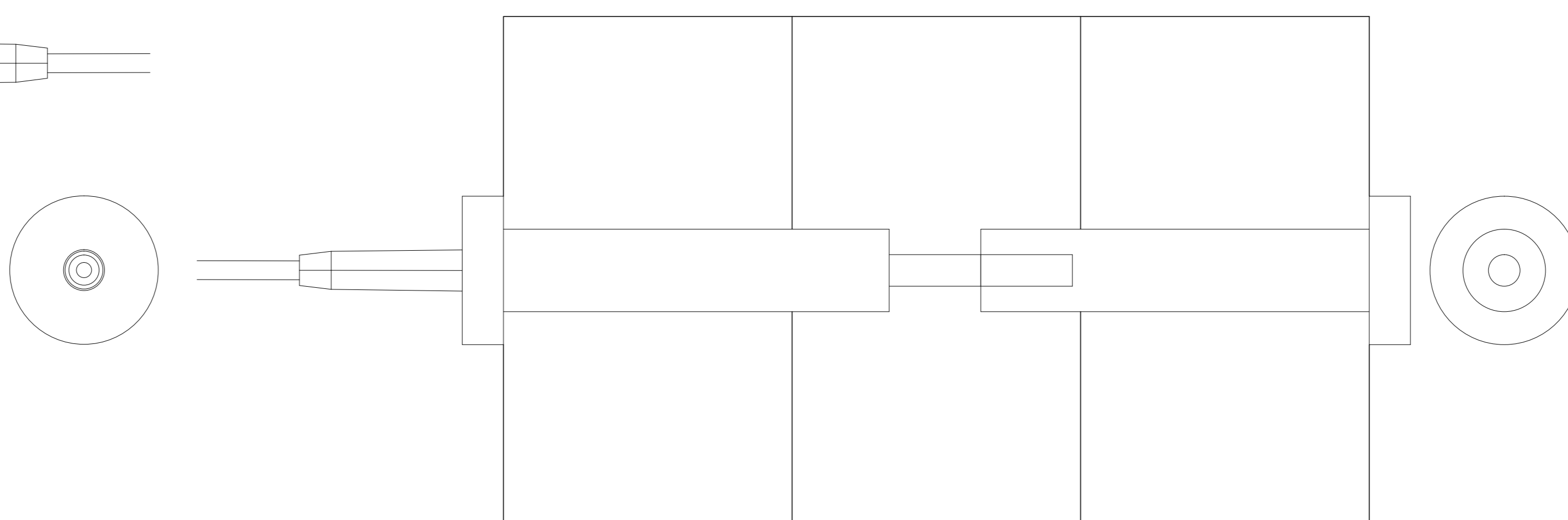
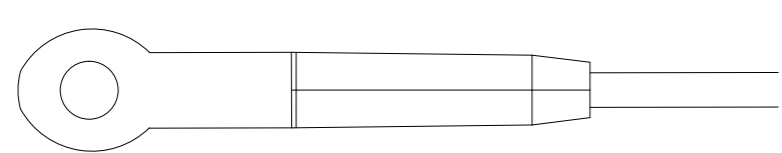
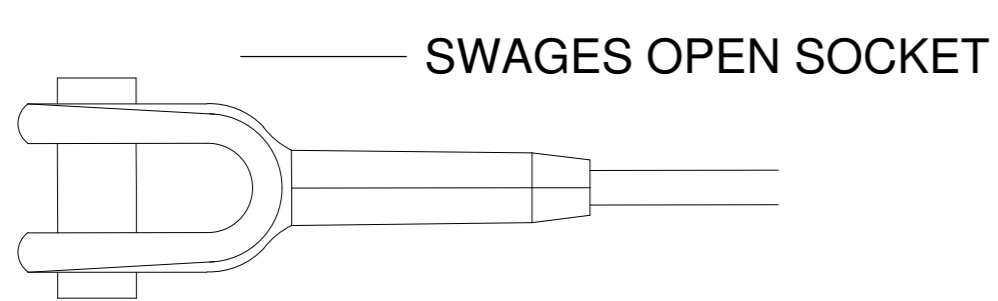
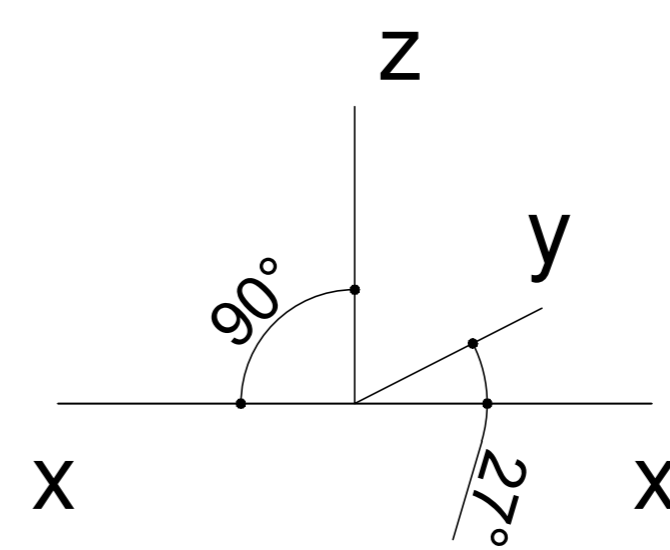
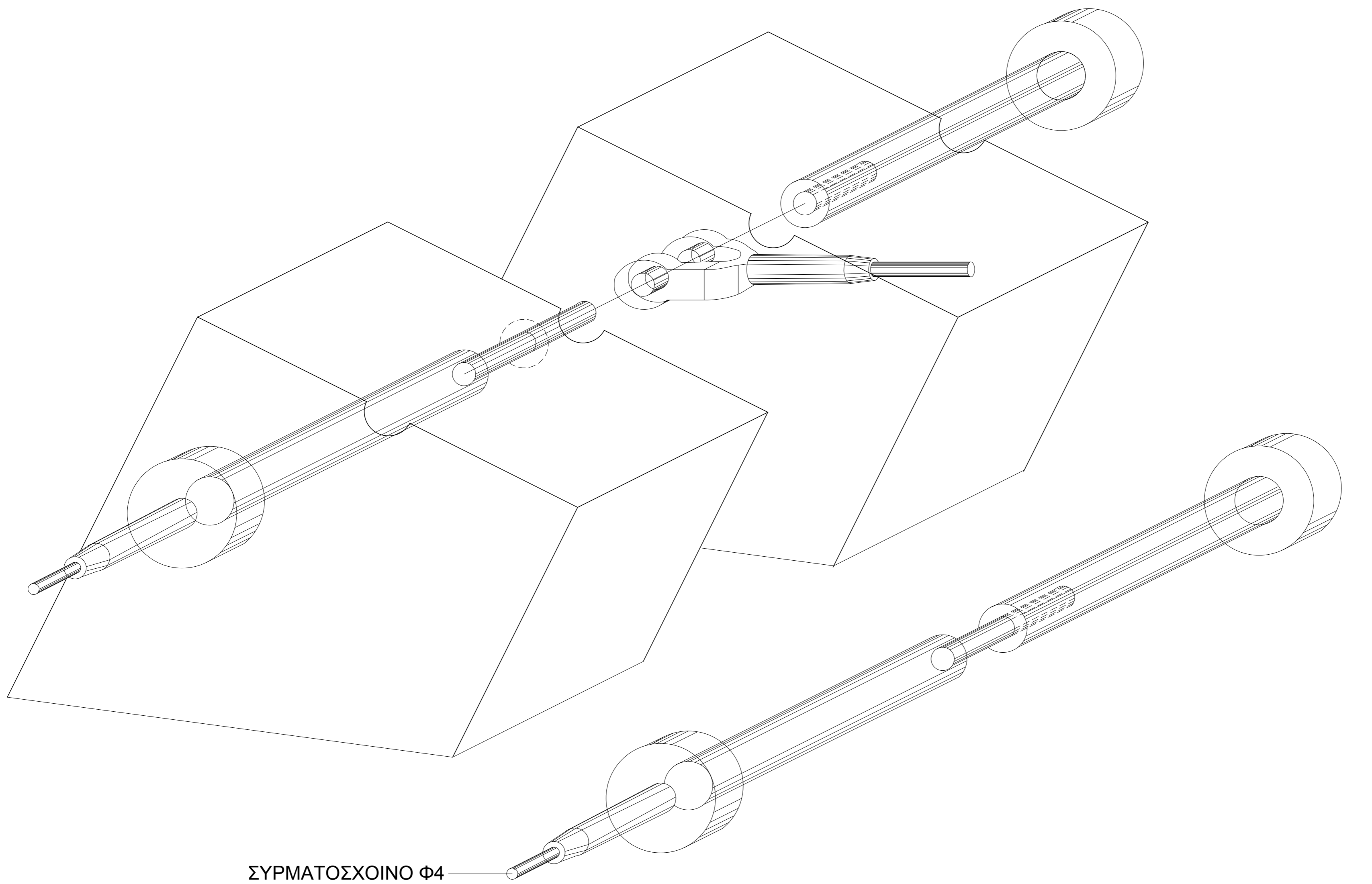

ΕΘΝΙΚΟ
ΜΕΤΣΟΒΙΟ
ΠΟΛΥΤΕΧΝΕΙΟ

ΤΟΜΕΑΣ ΣΥΝΘΕΣΕΩΝ
ΤΕΧΝΟΛΟΓΙΚΗΣ ΑΙΧΜΗΣ
ΠΕΡΙΟΧΗ ΟΙΚΟΔΟΜΙΚΗΣ

ΜΑΘΗΜΑ
**ΑΡΧΙΤΕΚΤΟΝΙΚΟΣ
ΣΧΕΔΙΑΣΜΟΣ 6Α**
ΥΠΟΔΕΙΓΜΑ ΣΧΕΔΙΑΣΗΣ
ΑΡΧΙΤΕΚΤΟΝΙΚΩΝ
ΣΧΕΔΙΩΝ ΕΦΑΡΜΟΓΗΣ

ΘΕΜΑ
ΟΡΕΙΝΟ
ΠΑΡΑΤΗΡΗΤΗΡΙΟ
ΔΑΣΟΠΥΡΟΣΒΕΣΗΣ

ΣΤΑΔΙΟ ΜΕΛΕΤΗΣ
ΜΕΛΕΤΗ
ΚΑΤΑΣΚΕΥΑΣΤΙΚΩΝ
ΛΕΠΤΟΜΕΡΕΙΩΝ

ΘΕΜΑ ΣΧΕΔΙΟΥ
ΛΕΠΤΟΜΕΡΕΙΑ
ΣΥΡΜΑΤΟΣΧΟΙΝΟΥ

ΑΡΙΘΜΟΣ ΣΧΕΔΙΟΥ
05ΣΤ

ΚΛΙΜΑΚΑ 1:1

ΗΜ/ΝΙΑ ΙΟΥΝΙΟΣ 2016

ΣΠΟΥΔΑΣΤΕΣ
ΠΑΠΑΕΥΑΓΓΕΛΟΥ ΕΛΕΝΗ
ΠΕΤΡΑΚΗΣ ΠΕΤΡΟΣ

ΔΙΔΑΣΚΟΝΤΕΣ
ΚΑΡΑΔΗΜΑΣ Κ.
ΜΠΟΥΓΑΤΙΩΤΗ Φ. Μ.
ΤΣΑΚΑΝΙΚΑ Ε.

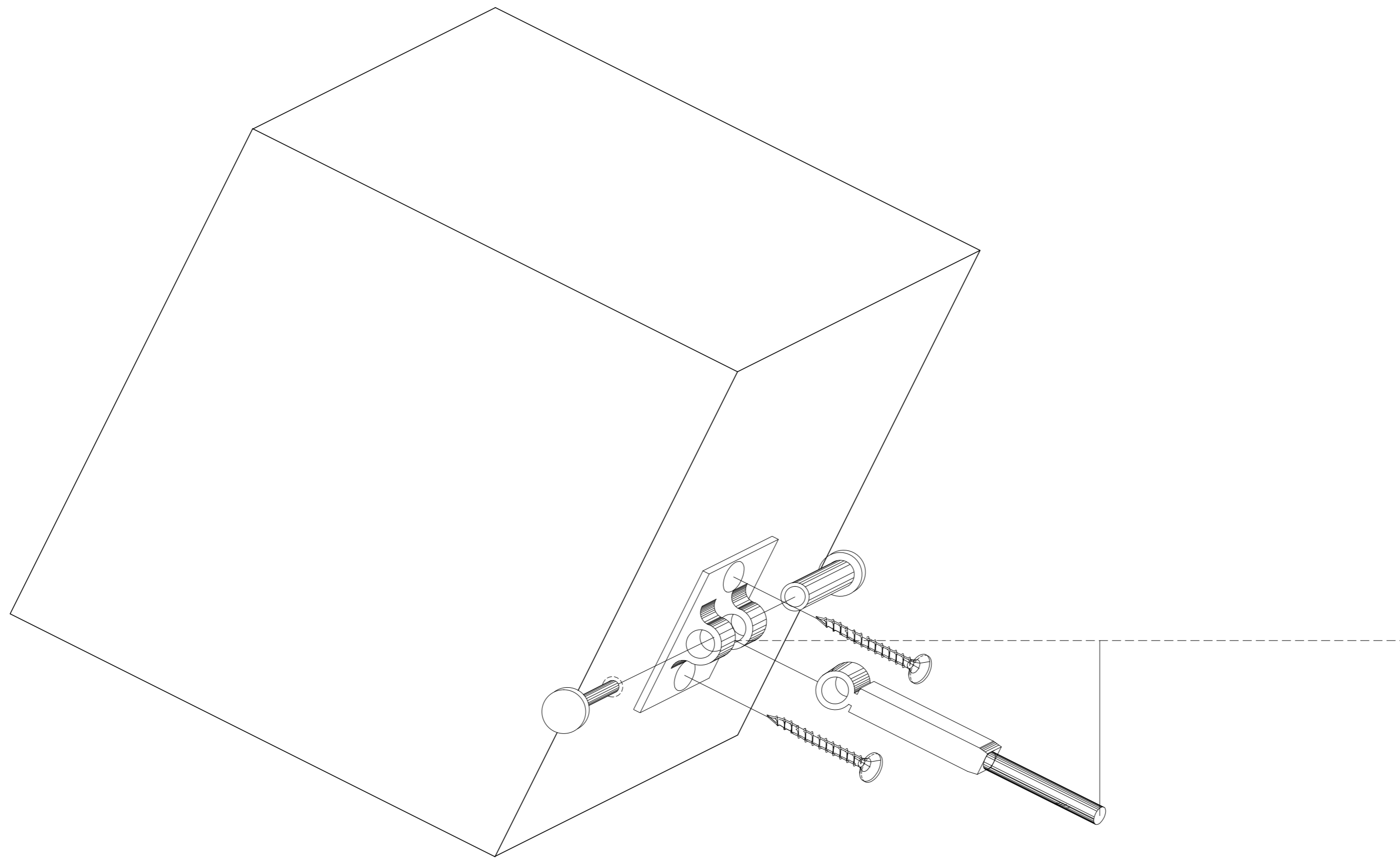

ΛΕΠΤΟΜΕΡΕΙΑ ΣΥΝΔΕΣΗΣ
ΣΥΡΜΑΤΟΣΧΟΙΝΟΥ (Φ4) ΣΕ ΠΛΑΓΙΟ
ΞΥΛΙΝΟ ΥΠΟΣΤΥΛΩΜΑ

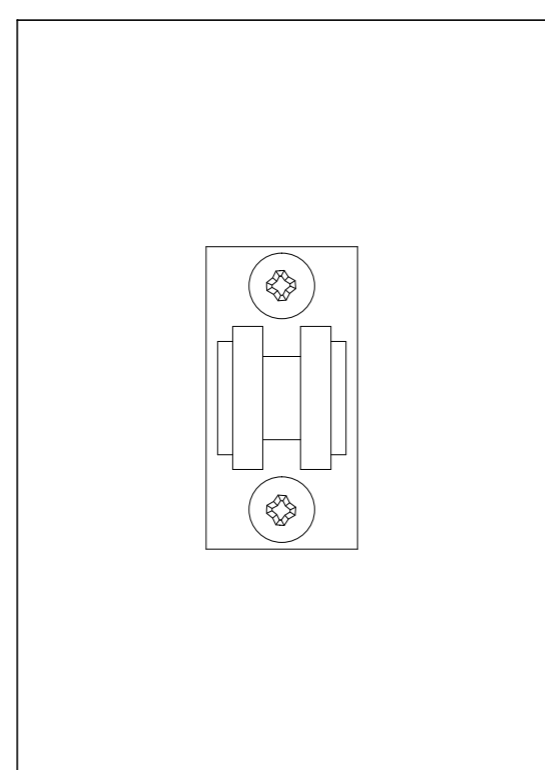
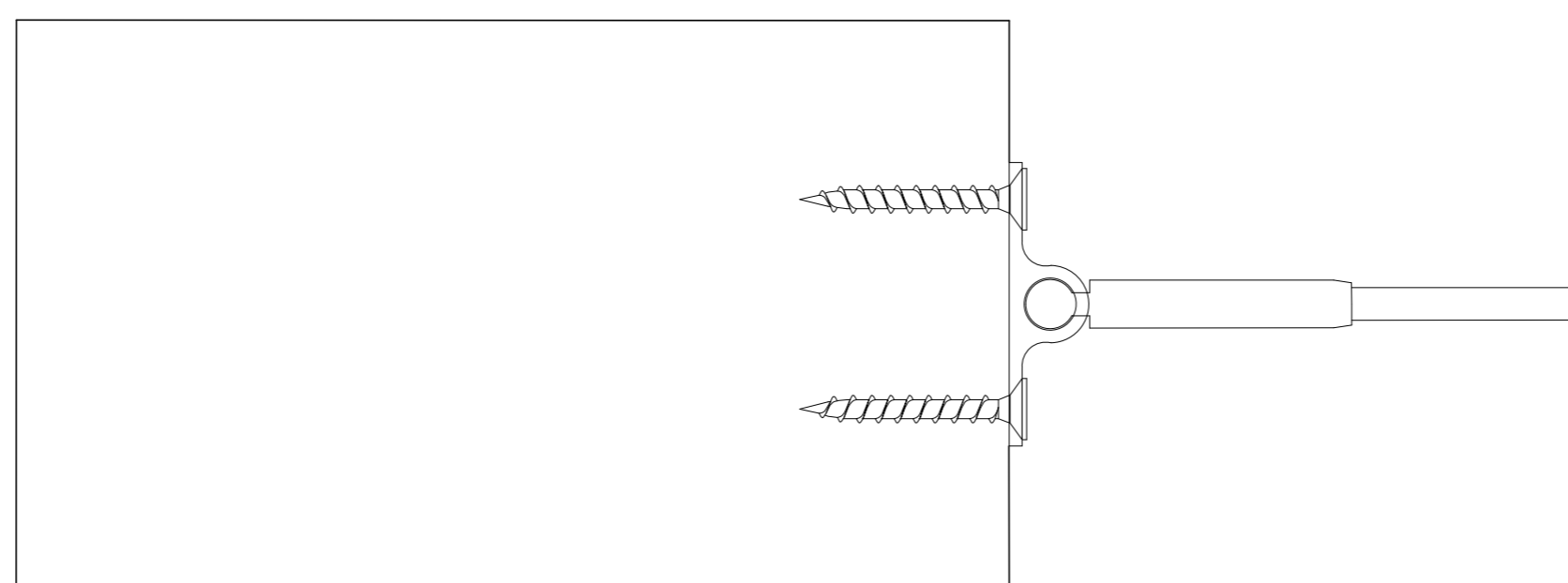
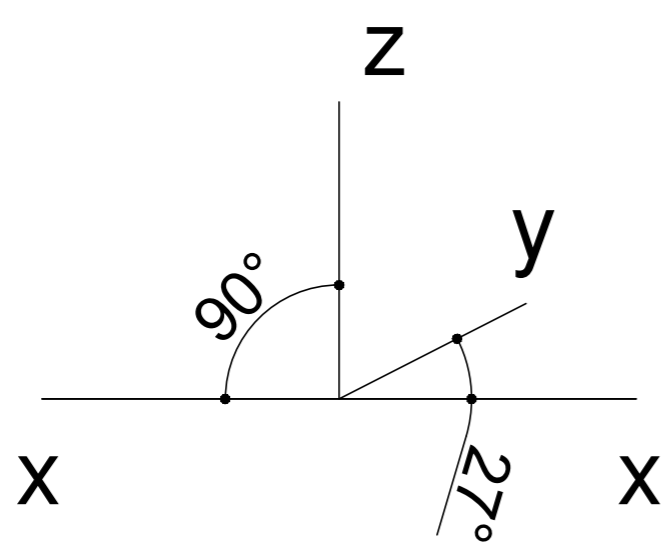

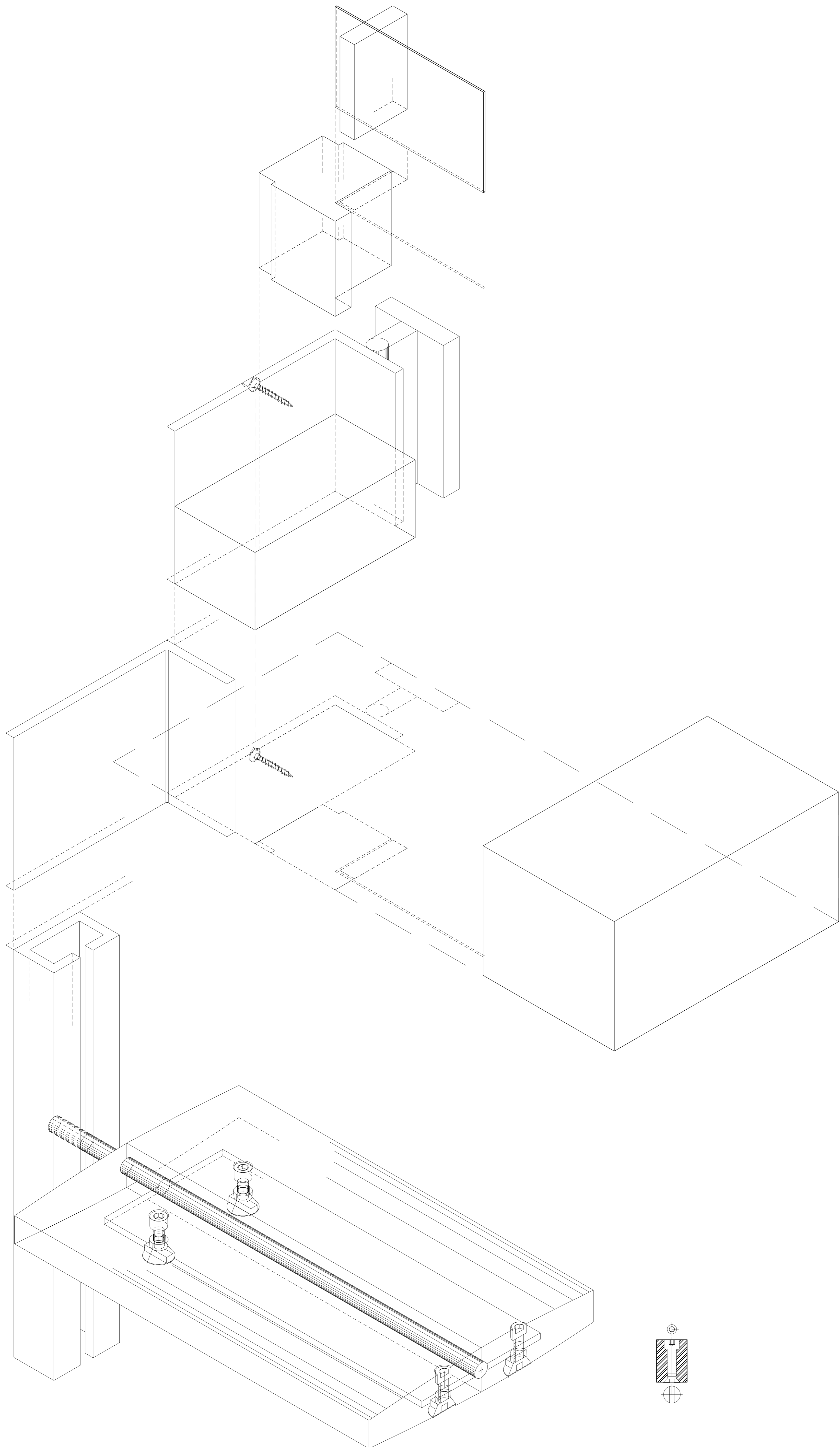

ΕΘΝΙΚΟ
ΜΕΤΣΟΒΙΟ
ΠΟΛΥΤΕΧΝΕΙΟ

ΤΟΜΕΑΣ ΣΥΝΘΕΣΕΩΝ
ΤΕΧΝΟΛΟΓΙΚΗΣ ΑΙΧΜΗΣ
ΠΕΡΙΟΧΗ ΟΙΚΟΔΟΜΙΚΗΣ

ΜΑΘΗΜΑ
**ΑΡΧΙΤΕΚΤΟΝΙΚΟΣ
ΣΧΕΔΙΑΣΜΟΣ 6Α**
ΥΠΟΔΕΙΓΜΑ ΣΧΕΔΙΑΣΗΣ
ΑΡΧΙΤΕΚΤΟΝΙΚΩΝ
ΣΧΕΔΙΩΝ ΕΦΑΡΜΟΓΗΣ

ΘΕΜΑ
ΟΡΕΙΝΟ
ΠΑΡΑΤΗΡΗΤΗΡΙΟ
ΔΑΣΟΠΥΡΟΣΒΕΣΗΣ

ΣΤΑΔΙΟ ΜΕΛΕΤΗΣ
ΜΕΛΕΤΗ
ΚΑΤΑΣΚΕΥΑΣΤΙΚΩΝ
ΛΕΠΤΟΜΕΡΕΙΩΝ

ΘΕΜΑ ΣΧΕΔΙΟΥ
ΣΥΣΤΗΜΑ
ΑΝΑΚΛΙΝΟΜΕΝΟΥ
ΑΝΟΙΓΜΑΤΟΣ

ΑΡΙΘΜΟΣ ΣΧΕΔΙΟΥ
05z

ΚΛΙΜΑΚΑ 1:1

ΗΜ/ΝΙΑ ΙΟΥΝΙΟΣ 2016

ΣΠΟΥΔΑΣΤΕΣ
ΠΑΠΑΕΥΑΓΓΕΛΟΥ ΕΛΕΝΗ
ΠΕΤΡΑΚΗΣ ΠΕΤΡΟΣ

ΔΙΔΑΣΚΟΝΤΕΣ
ΚΑΡΑΔΗΜΑΣ Κ.
ΜΠΟΥΓΑΤΙΩΤΗ Φ. Μ.
ΤΣΑΚΑΝΙΚΑ Ε.

ΕΘΝΙΚΟ
ΜΕΤΣΟΒΙΟ
ΠΟΛΥΤΕΧΝΕΙΟ

ΤΟΜΕΑΣ ΣΥΝΘΕΣΕΩΝ
ΤΕΧΝΟΛΟΓΙΚΗΣ ΑΙΧΜΗΣ
ΠΕΡΙΟΧΗ ΟΙΚΟΔΟΜΙΚΗΣ

ΜΑΘΗΜΑ

**ΑΡΧΙΤΕΚΤΟΝΙΚΟΣ
ΣΧΕΔΙΑΣΜΟΣ 6Α**

ΥΠΟΔΕΙΓΜΑ ΣΧΕΔΙΑΣΗΣ
ΑΡΧΙΤΕΚΤΟΝΙΚΩΝ
ΣΧΕΔΙΩΝ ΕΦΑΡΜΟΓΗΣ

ΘΕΜΑ

ΟΡΕΙΝΟ
ΠΑΡΑΤΗΡΗΤΗΡΙΟ
ΔΑΣΟΠΥΡΟΣΒΕΣΗΣ

ΣΤΑΔΙΟ ΜΕΛΕΤΗΣ

ΜΕΛΕΤΗ
ΚΑΤΑΣΚΕΥΑΣΤΙΚΩΝ
ΛΕΠΤΟΜΕΡΕΙΩΝ

ΘΕΜΑ ΣΧΕΔΙΟΥ

ΣΥΣΤΗΜΑ
ΑΝΑΚΛΙΝΟΜΕΝΟΥ
ΑΝΟΙΓΜΑΤΟΣ

ΑΡΙΘΜΟΣ ΣΧΕΔΙΟΥ

05_H

ΚΛΙΜΑΚΑ 1:10

ΗΜ/ΝΙΑ ΙΟΥΝΙΟΣ 2016

ΣΠΟΥΔΑΣΤΕΣ

ΠΑΠΑΕΥΑΓΓΕΛΟΥ ΕΛΕΝΗ
ΠΕΤΡΑΚΗΣ ΠΕΤΡΟΣ

ΔΙΔΑΣΚΟΝΤΕΣ

ΚΑΡΑΔΗΜΑΣ Κ.
ΜΠΟΥΓΑΤΙΩΤΗ Φ. Μ.
ΤΣΑΚΑΝΙΚΑ Ε.

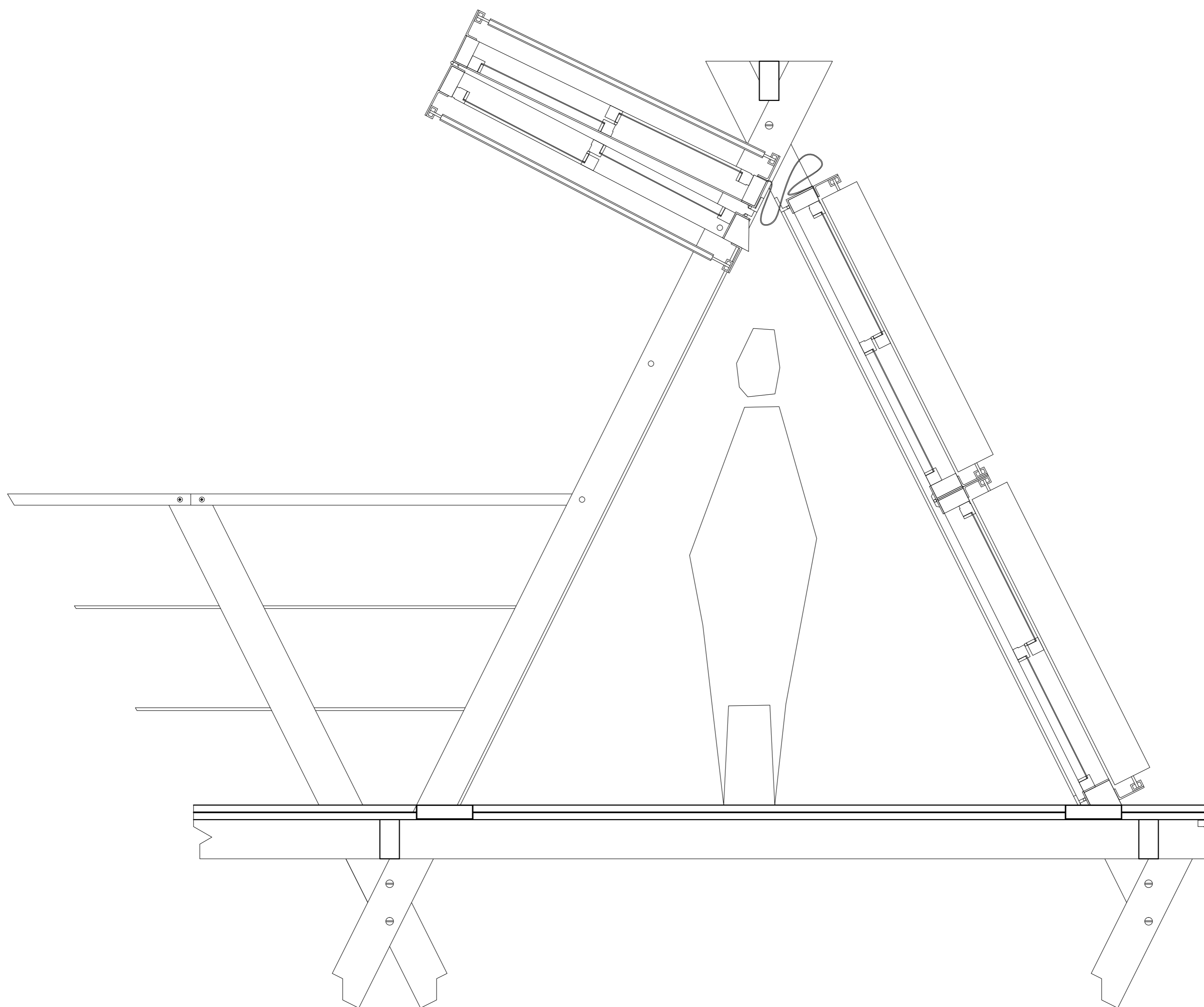

ΕΘΝΙΚΟ
ΜΕΤΣΟΒΙΟ
ΠΟΛΥΤΕΧΝΕΙΟ

ΤΟΜΕΑΣ ΣΥΝΘΕΣΕΩΝ
ΤΕΧΝΟΛΟΓΙΚΗΣ ΑΙΧΜΗΣ
ΠΕΡΙΟΧΗ ΟΙΚΟΔΟΜΙΚΗΣ

ΜΑΘΗΜΑ

**ΑΡΧΙΤΕΚΤΟΝΙΚΟΣ
ΣΧΕΔΙΑΣΜΟΣ 6Α**

ΥΠΟΔΕΙΓΜΑ ΣΧΕΔΙΑΣΗΣ
ΑΡΧΙΤΕΚΤΟΝΙΚΩΝ
ΣΧΕΔΙΩΝ ΕΦΑΡΜΟΓΗΣ

ΘΕΜΑ

ΟΡΕΙΝΟ
ΠΑΡΑΤΗΡΗΤΗΡΙΟ
ΔΑΣΟΠΥΡΟΣΒΕΣΗΣ

ΣΤΑΔΙΟ ΜΕΛΕΤΗΣ

ΜΕΛΕΤΗ
ΚΑΤΑΣΚΕΥΑΣΤΙΚΩΝ
ΛΕΠΤΟΜΕΡΕΙΩΝ

ΘΕΜΑ ΣΧΕΔΙΟΥ

ΑΝΑΠΑΡΑΣΤΑΣΗ
ΞΥΛΙΝΟΥ
ΠΑΤΩΜΑΤΟΣ

ΑΡΙΘΜΟΣ ΣΧΕΔΙΟΥ

05_Θ

ΚΛΙΜΑΚΑ 1:5

ΗΜ/ΝΙΑ ΙΟΥΝΙΟΣ 2016

ΣΠΟΥΔΑΣΤΕΣ

ΠΑΠΑΕΥΑΓΓΕΛΟΥ ΕΛΕΝΗ
ΠΕΤΡΑΚΗΣ ΠΕΤΡΟΣ

ΔΙΔΑΣΚΟΝΤΕΣ

ΚΑΡΑΔΗΜΑΣ Κ.
ΜΠΟΥΓΑΤΙΩΤΗ Φ. Μ.
ΤΣΑΚΑΝΙΚΑ Ε.

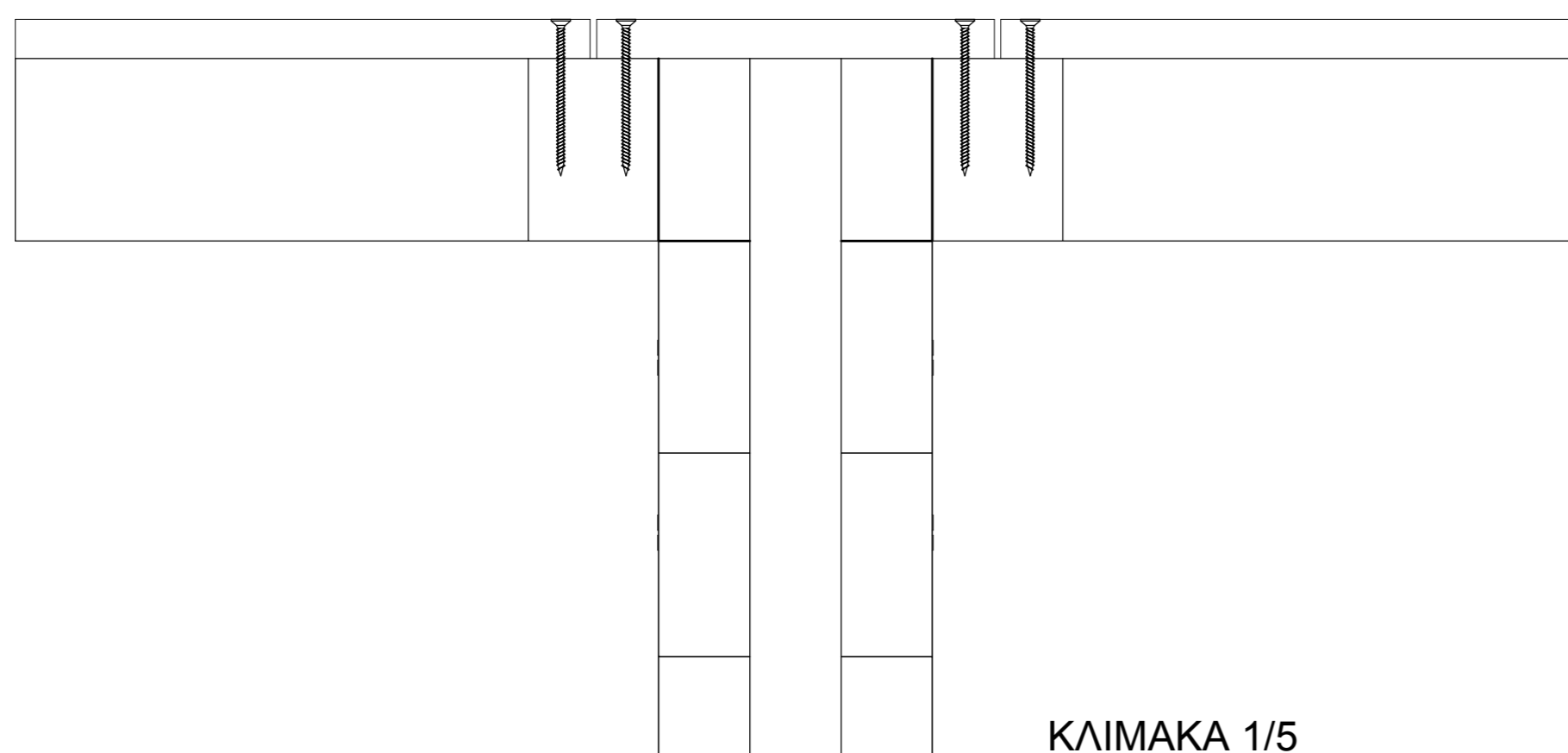
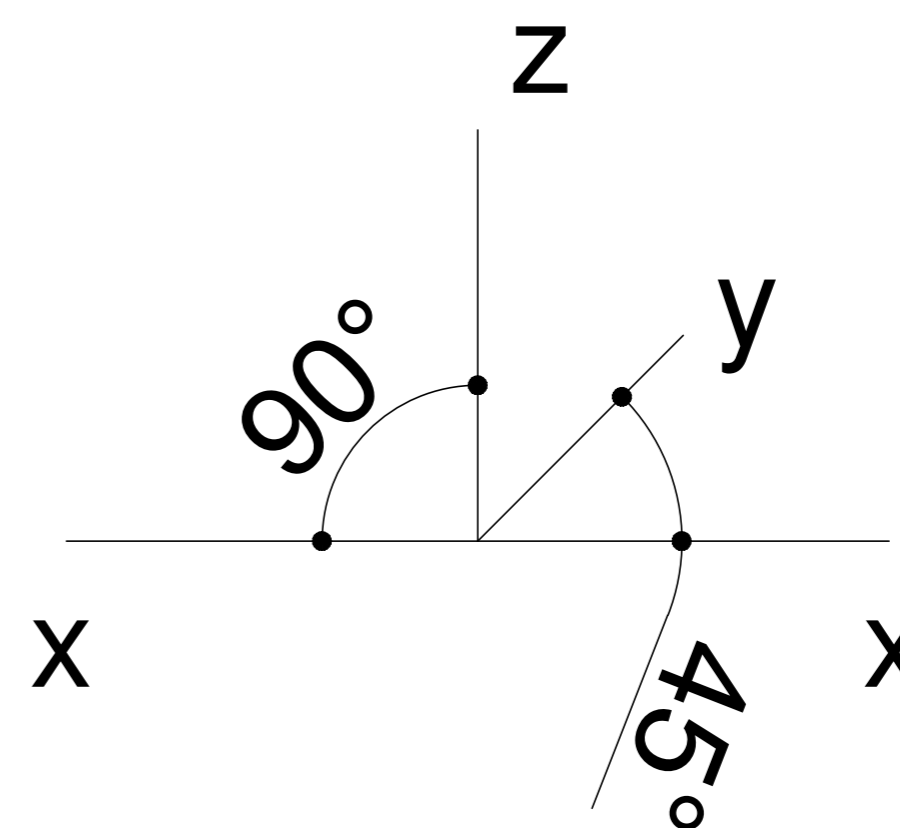
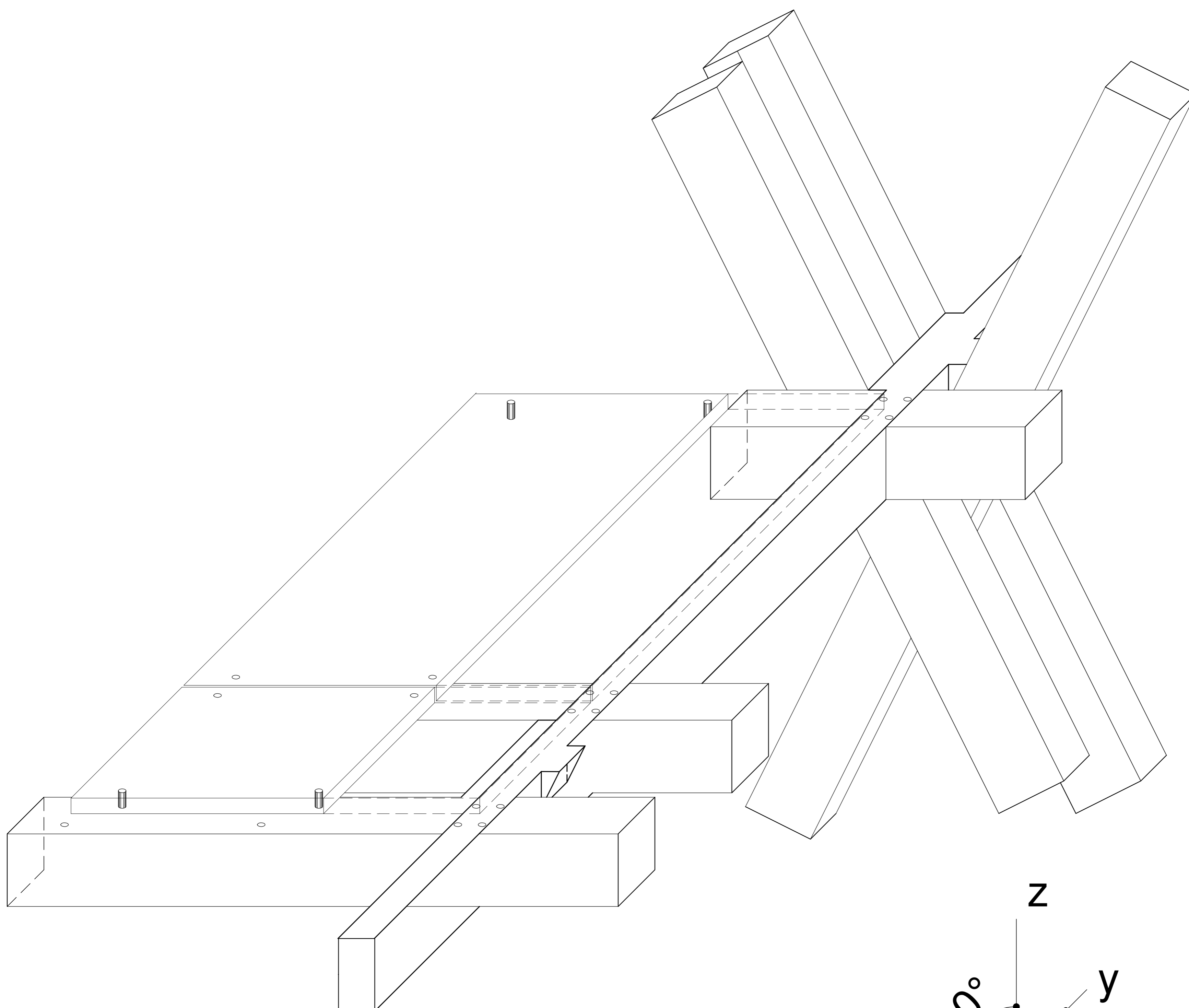

ΚΛΙΜΑΚΑ 1/5

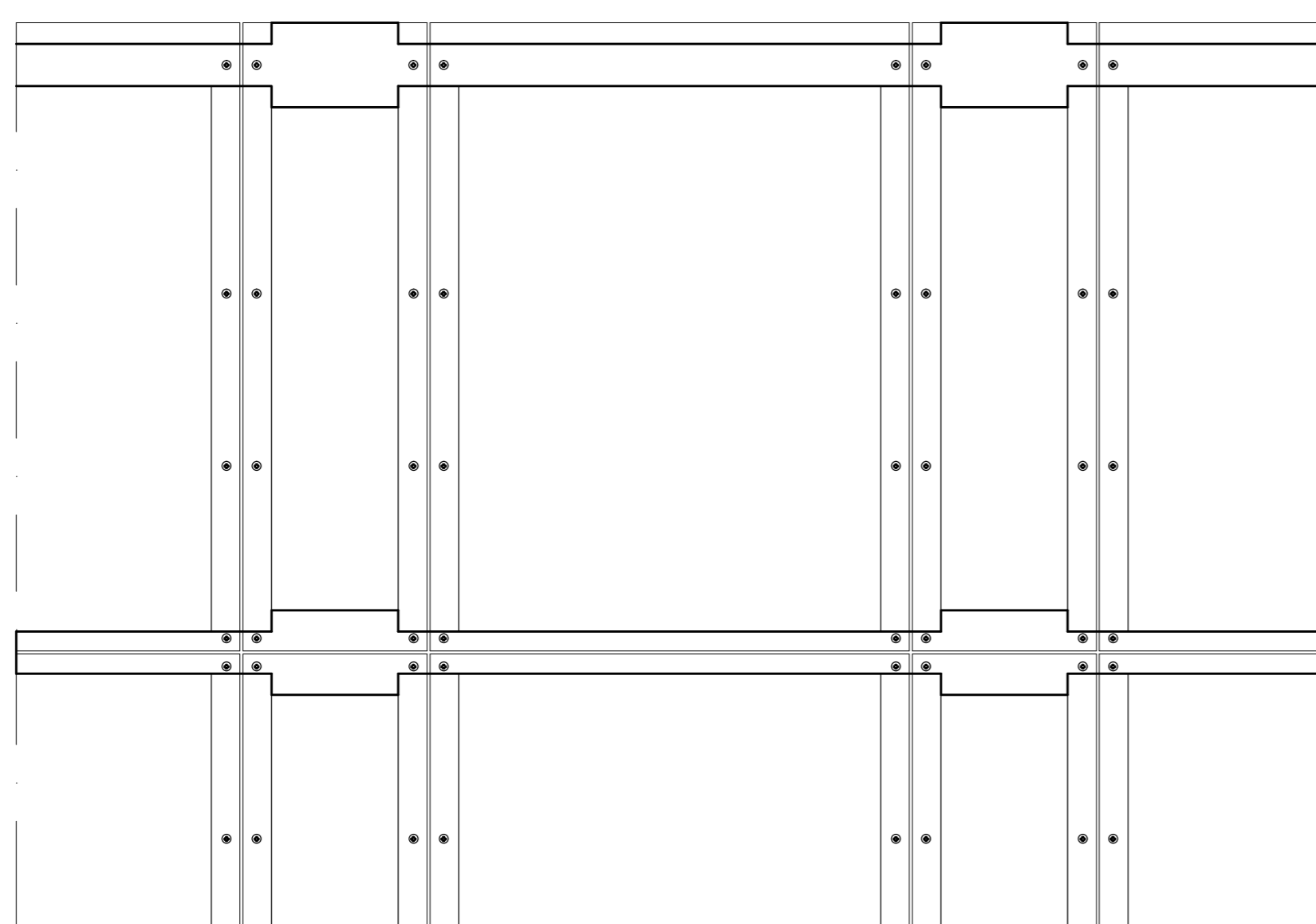

ΚΛΙΜΑΚΑ 1/10

ΕΘΝΙΚΟ
ΜΕΤΣΟΒΙΟ
ΠΟΛΥΤΕΧΝΕΙΟ

ΤΟΜΕΑΣ ΣΥΝΘΕΣΕΩΝ
ΤΕΧΝΟΛΟΓΙΚΗΣ ΑΙΧΜΗΣ
ΠΕΡΙΟΧΗ ΟΙΚΟΔΟΜΙΚΗΣ

ΜΑΘΗΜΑ
**ΑΡΧΙΤΕΚΤΟΝΙΚΟΣ
ΣΧΕΔΙΑΣΜΟΣ 6Α**
ΥΠΟΔΕΙΓΜΑ ΣΧΕΔΙΑΣΗΣ
ΑΡΧΙΤΕΚΤΟΝΙΚΩΝ
ΣΧΕΔΙΩΝ ΕΦΑΡΜΟΓΗΣ

ΘΕΜΑ
ΟΡΕΙΝΟ
ΠΑΡΑΤΗΡΗΤΗΡΙΟ
ΔΑΣΟΠΥΡΟΣΒΕΣΗΣ

ΣΤΑΔΙΟ ΜΕΛΕΤΗΣ
ΜΕΛΕΤΗ
ΚΑΤΑΣΚΕΥΑΣΤΙΚΩΝ
ΛΕΠΤΟΜΕΡΕΙΩΝ

ΘΕΜΑ ΣΧΕΔΙΟΥ
ΑΝΑΠΑΡΑΣΤΑΣΗ
ΞΥΛΙΝΟΥ
ΠΑΤΩΜΑΤΟΣ

ΑΡΙΘΜΟΣ ΣΧΕΔΙΟΥ
05₁

ΚΛΙΜΑΚΑ 1:5

ΗΜ/ΝΙΑ ΙΟΥΝΙΟΣ 2016

ΣΠΟΥΔΑΣΤΕΣ
ΠΑΠΑΕΥΑΓΓΕΛΟΥ ΕΛΕΝΗ
ΠΕΤΡΑΚΗΣ ΠΕΤΡΟΣ

ΔΙΔΑΣΚΟΝΤΕΣ
ΚΑΡΑΔΗΜΑΣ Κ.
ΜΠΟΥΓΑΤΙΩΤΗ Φ. Μ.
ΤΣΑΚΑΝΙΚΑ Ε.

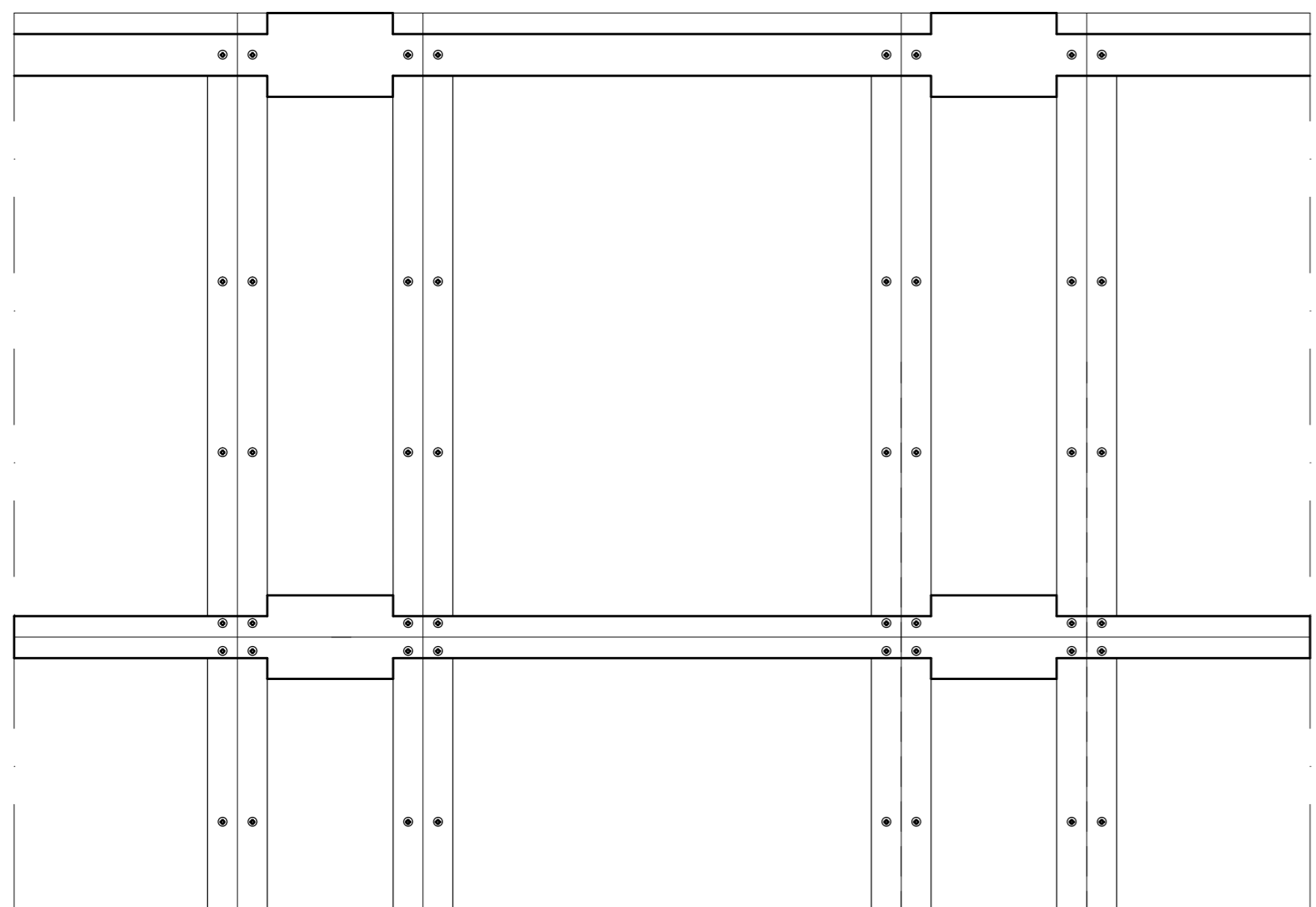
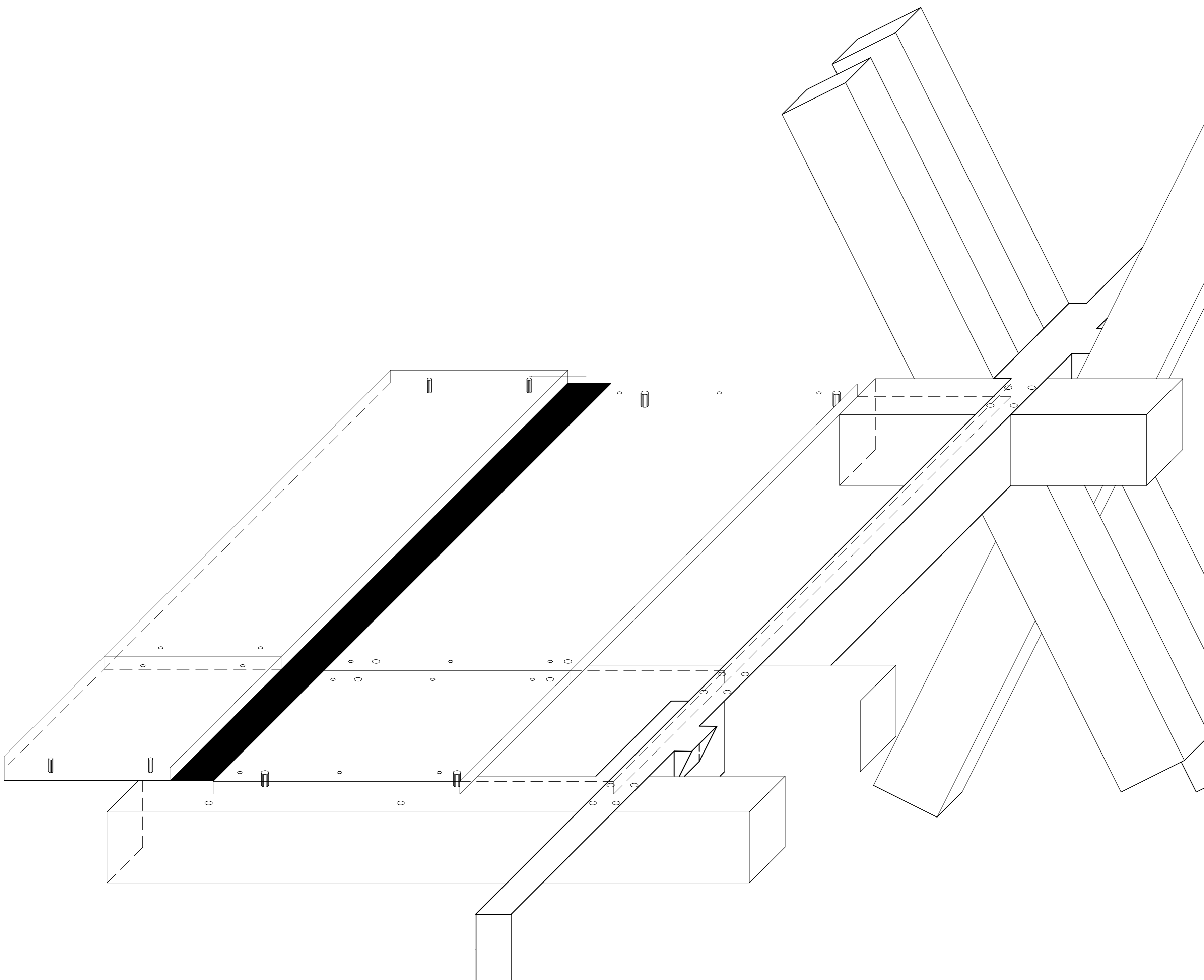

ΠΡΩΤΗ ΣΤΡΩΣΗ ΞΥΛΙΝΟΥ ΠΑΤΩΜΑΤΟΣ
ΚΟΝΤΡΑ ΠΛΑΚΕ ΚΛΙΜΑΚΑ 1/10

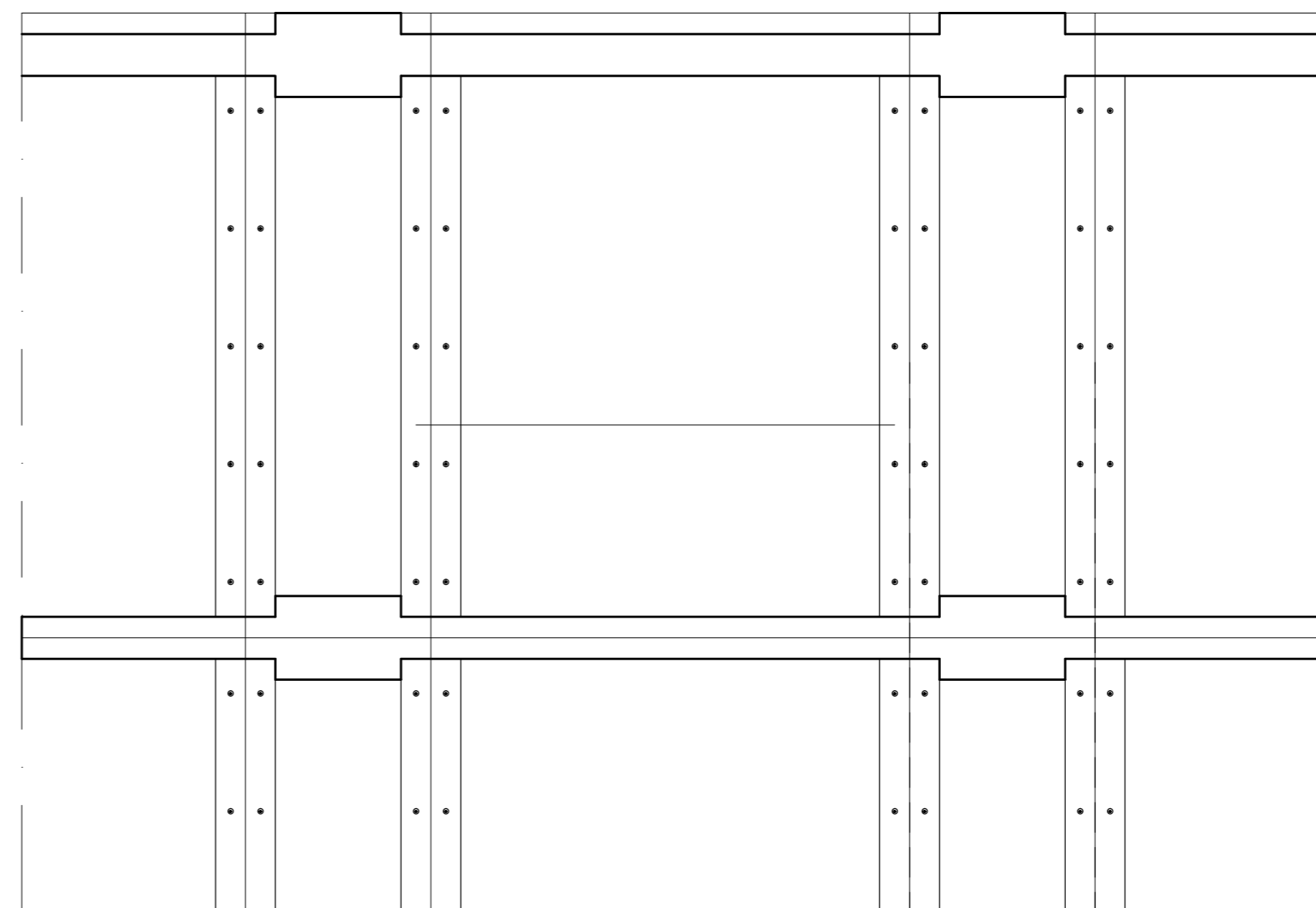

ΔΕΥΤΕΡΗ ΣΤΡΩΣΗ ΞΥΛΙΝΟΥ ΠΑΤΩΜΑΤΟΣ
ΚΟΝΤΡΑ ΠΛΑΚΕ ΚΛΙΜΑΚΑ 1/10

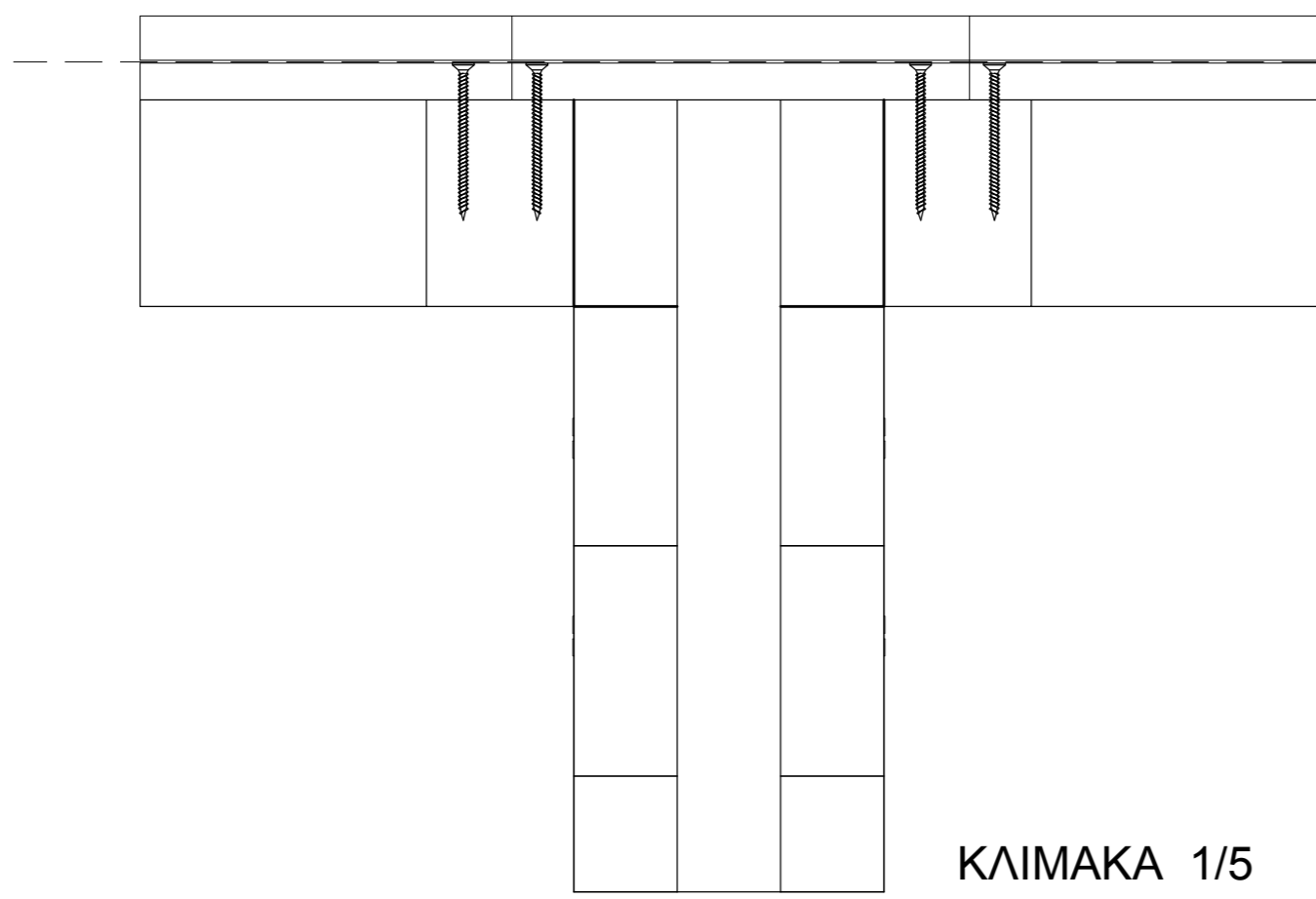

ΚΛΙΜΑΚΑ 1/5

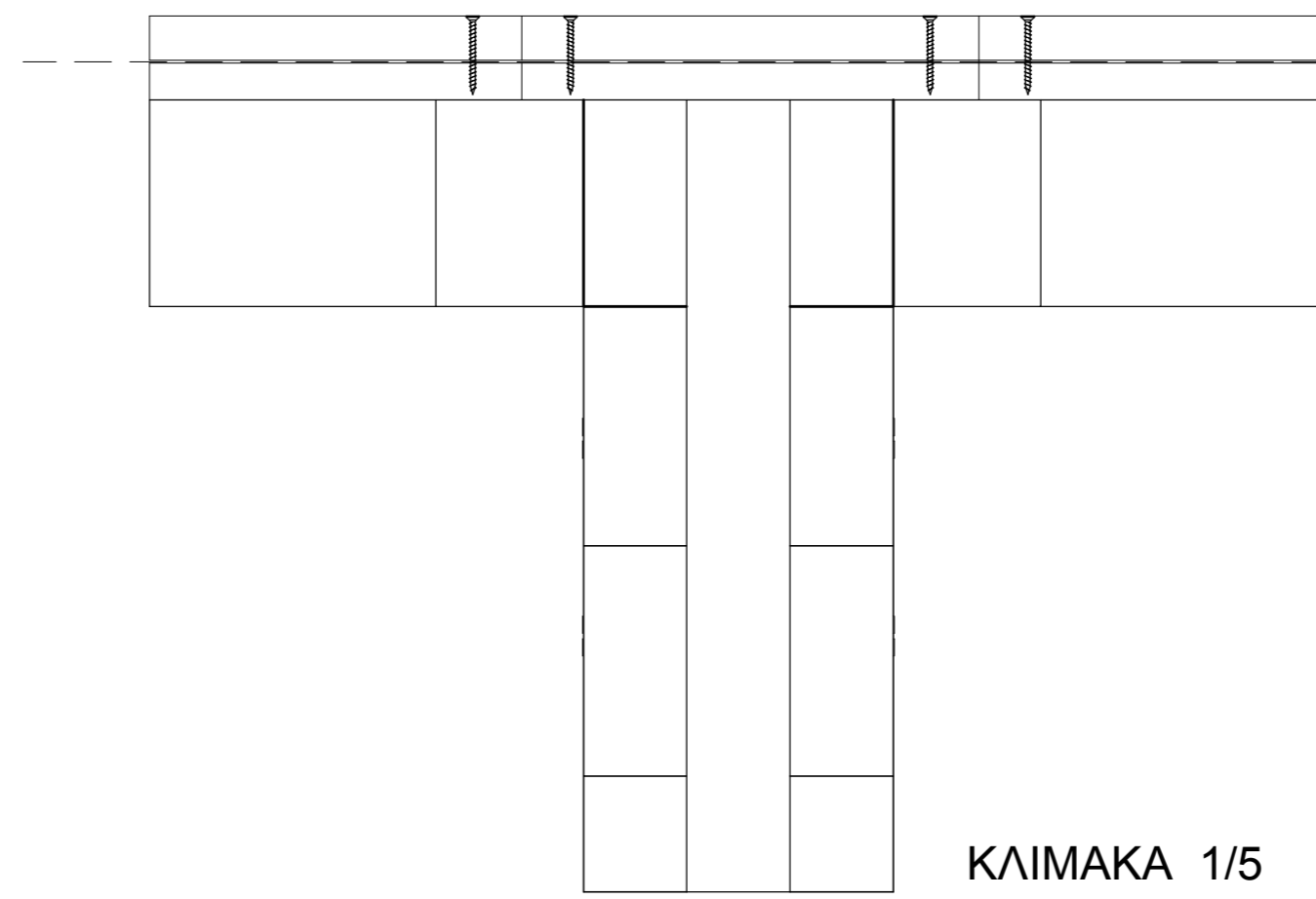

ΚΛΙΜΑΚΑ 1/5

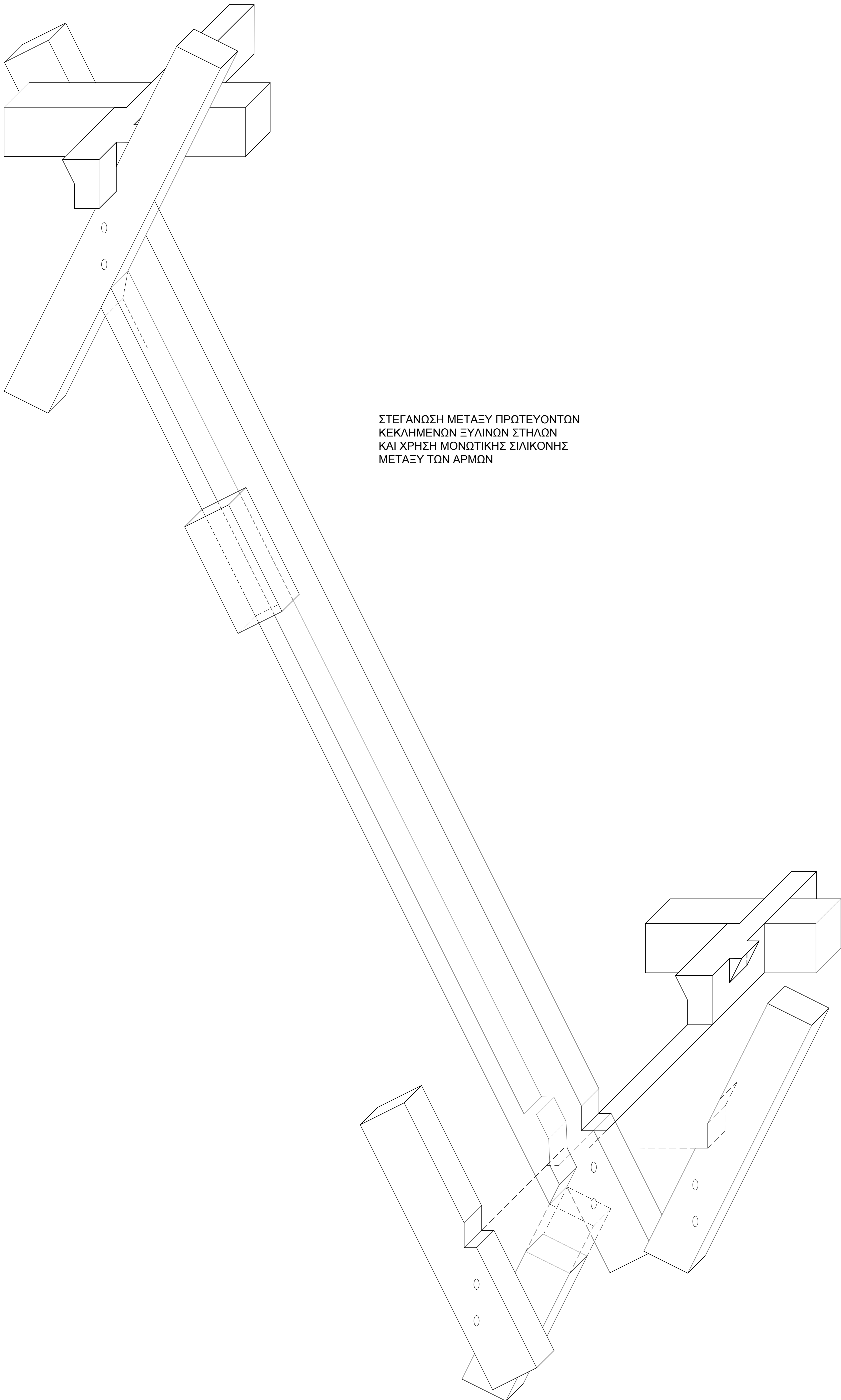

ΣΤΕΓΑΝΩΣΗ ΜΕΤΑΞΥ ΠΡΩΤΕΥΟΝΤΩΝ
ΚΕΚΛΗΜΕΝΩΝ ΞΥΛΙΝΩΝ ΣΤΗΛΩΝ
ΚΑΙ ΧΡΗΣΗ ΜΟΝΩΤΙΚΗΣ ΣΙΛΙΚΟΝΗΣ
ΜΕΤΑΞΥ ΤΩΝ ΑΡΜΩΝ

ΕΘΝΙΚΟ
ΜΕΤΣΟΒΙΟ
ΠΟΛΥΤΕΧΝΕΙΟ

ΤΟΜΕΑΣ ΣΥΝΘΕΣΕΩΝ
ΤΕΧΝΟΛΟΓΙΚΗΣ ΑΙΧΜΗΣ
ΠΕΡΙΟΧΗ ΟΙΚΟΔΟΜΙΚΗΣ

ΜΑΘΗΜΑ

**ΑΡΧΙΤΕΚΤΟΝΙΚΟΣ
ΣΧΕΔΙΑΣΜΟΣ 6Α**

ΥΠΟΔΕΙΓΜΑ ΣΧΕΔΙΑΣΗΣ
ΑΡΧΙΤΕΚΤΟΝΙΚΩΝ
ΣΧΕΔΙΩΝ ΕΦΑΡΜΟΓΗΣ

ΘΕΜΑ

ΟΡΕΙΝΟ
ΠΑΡΑΤΗΡΗΤΗΡΙΟ
ΔΑΣΟΠΥΡΟΣΒΕΣΗΣ

ΣΤΑΔΙΟ ΜΕΛΕΤΗΣ

ΜΕΛΕΤΗ
ΚΑΤΑΣΚΕΥΑΣΤΙΚΩΝ
ΛΕΠΤΟΜΕΡΕΙΩΝ

ΘΕΜΑ ΣΧΕΔΙΟΥ

ΣΤΕΓΑΝΩΣΗ
ΔΙΑΚΕΝΟΥ ΦΕΡΟΝΤΩΝ
ΣΤΟΙΧΕΙΩΝ

ΑΡΙΘΜΟΣ ΣΧΕΔΙΟΥ

05_K

ΚΛΙΜΑΚΑ 1:5

ΗΜ/ΝΙΑ ΙΟΥΝΙΟΣ 2016

ΣΠΟΥΔΑΣΤΕΣ

ΠΑΠΑΕΥΑΓΓΕΛΟΥ ΕΛΕΝΗ
ΠΕΤΡΑΚΗΣ ΠΕΤΡΟΣ

ΔΙΔΑΣΚΟΝΤΕΣ

ΚΑΡΑΔΗΜΑΣ Κ.
ΜΠΟΥΓΑΤΙΩΤΗ Φ. Μ.
ΤΣΑΚΑΝΙΚΑ Ε.

ΕΘΝΙΚΟ
ΜΕΤΣΟΒΙΟ
ΠΟΛΥΤΕΧΝΕΙΟ

ΤΟΜΕΑΣ ΣΥΝΘΕΣΕΩΝ
ΤΕΧΝΟΛΟΓΙΚΗΣ ΑΙΧΜΗΣ
ΠΕΡΙΟΧΗ ΟΙΚΟΔΟΜΙΚΗΣ

ΜΑΘΗΜΑ

**ΑΡΧΙΤΕΚΤΟΝΙΚΟΣ
ΣΧΕΔΙΑΣΜΟΣ 6Α**

ΥΠΟΔΕΙΓΜΑ ΣΧΕΔΙΑΣΗΣ
ΑΡΧΙΤΕΚΤΟΝΙΚΩΝ
ΣΧΕΔΙΩΝ ΕΦΑΡΜΟΓΗΣ

ΘΕΜΑ

ΟΡΕΙΝΟ
ΠΑΡΑΤΗΡΗΤΗΡΙΟ
ΔΑΣΟΠΥΡΟΣΒΕΣΗΣ

ΣΤΑΔΙΟ ΜΕΛΕΤΗΣ

ΜΕΛΕΤΗ
ΚΑΤΑΣΚΕΥΑΣΤΙΚΩΝ
ΛΕΠΤΟΜΕΡΕΙΩΝ

ΘΕΜΑ ΣΧΕΔΙΟΥ

ΧΡΗΣΗ ΠΑΝΙΟΥ

ΑΡΙΘΜΟΣ ΣΧΕΔΙΟΥ

01 ^Λ

ΚΛΙΜΑΚΑ 1:10

ΗΜ/ΝΙΑ ΙΟΥΝΙΟΣ 2016

ΣΠΟΥΔΑΣΤΕΣ

ΠΑΠΑΕΥΑΓΓΕΛΟΥ ΕΛΕΝΗ
ΠΕΤΡΑΚΗΣ ΠΕΤΡΟΣ

ΔΙΔΑΣΚΟΝΤΕΣ

ΚΑΡΑΔΗΜΑΣ Κ.
ΜΠΟΥΓΑΤΙΩΤΗ Φ. Μ.
ΤΣΑΚΑΝΙΚΑ Ε.

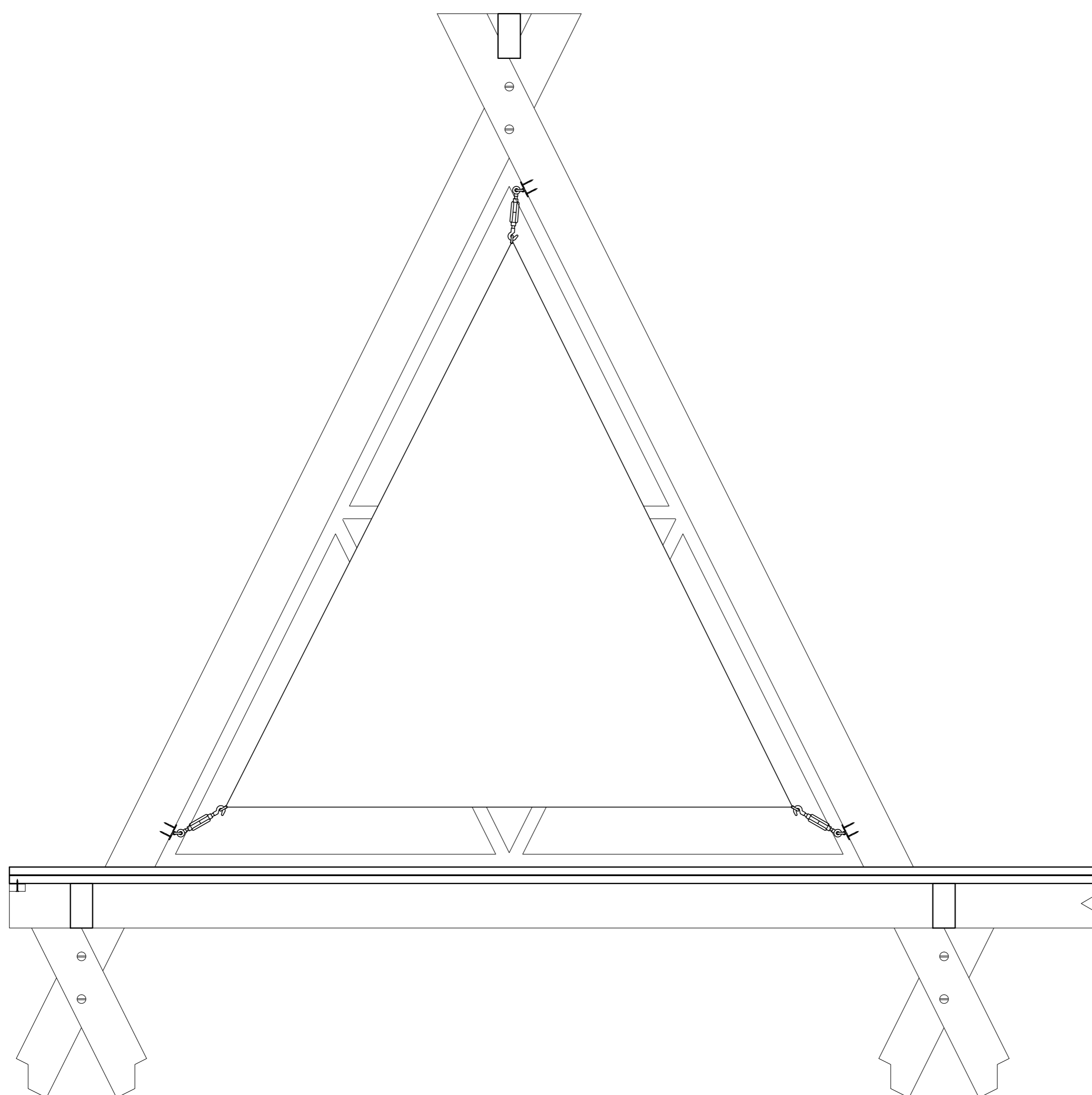

ΕΘΝΙΚΟ
ΜΕΤΣΟΒΙΟ
ΠΟΛΥΤΕΧΝΕΙΟ

ΤΟΜΕΑΣ ΣΥΝΘΕΣΕΩΝ
ΤΕΧΝΟΛΟΓΙΚΗΣ ΑΙΧΜΗΣ
ΠΕΡΙΟΧΗ ΟΙΚΟΔΟΜΙΚΗΣ

ΜΑΘΗΜΑ

**ΑΡΧΙΤΕΚΤΟΝΙΚΟΣ
ΣΧΕΔΙΑΣΜΟΣ 6Α**

ΥΠΟΔΕΙΓΜΑ ΣΧΕΔΙΑΣΗΣ
ΑΡΧΙΤΕΚΤΟΝΙΚΩΝ
ΣΧΕΔΙΩΝ ΕΦΑΡΜΟΓΗΣ

ΘΕΜΑ

ΟΡΕΙΝΟ
ΠΑΡΑΤΗΡΗΤΗΡΙΟ
ΔΑΣΟΠΥΡΟΣΒΕΣΗΣ

ΣΤΑΔΙΟ ΜΕΛΕΤΗΣ

ΜΕΛΕΤΗ
ΚΑΤΑΣΚΕΥΑΣΤΙΚΩΝ
ΛΕΠΤΟΜΕΡΕΙΩΝ

ΘΕΜΑ ΣΧΕΔΙΟΥ

ΧΡΗΣΗ ΠΑΝΙΟΥ

ΑΡΙΘΜΟΣ ΣΧΕΔΙΟΥ

05_M

ΚΛΙΜΑΚΑ 1:1

ΗΜ/ΝΙΑ ΙΟΥΝΙΟΣ 2016

ΣΠΟΥΔΑΣΤΕΣ

ΠΑΠΑΕΥΑΓΓΕΛΟΥ ΕΛΕΝΗ
ΠΕΤΡΑΚΗΣ ΠΕΤΡΟΣ

ΔΙΔΑΣΚΟΝΤΕΣ

ΚΑΡΑΔΗΜΑΣ Κ.
ΜΠΟΥΓΑΤΙΩΤΗ Φ. Μ.
ΤΣΑΚΑΝΙΚΑ Ε.

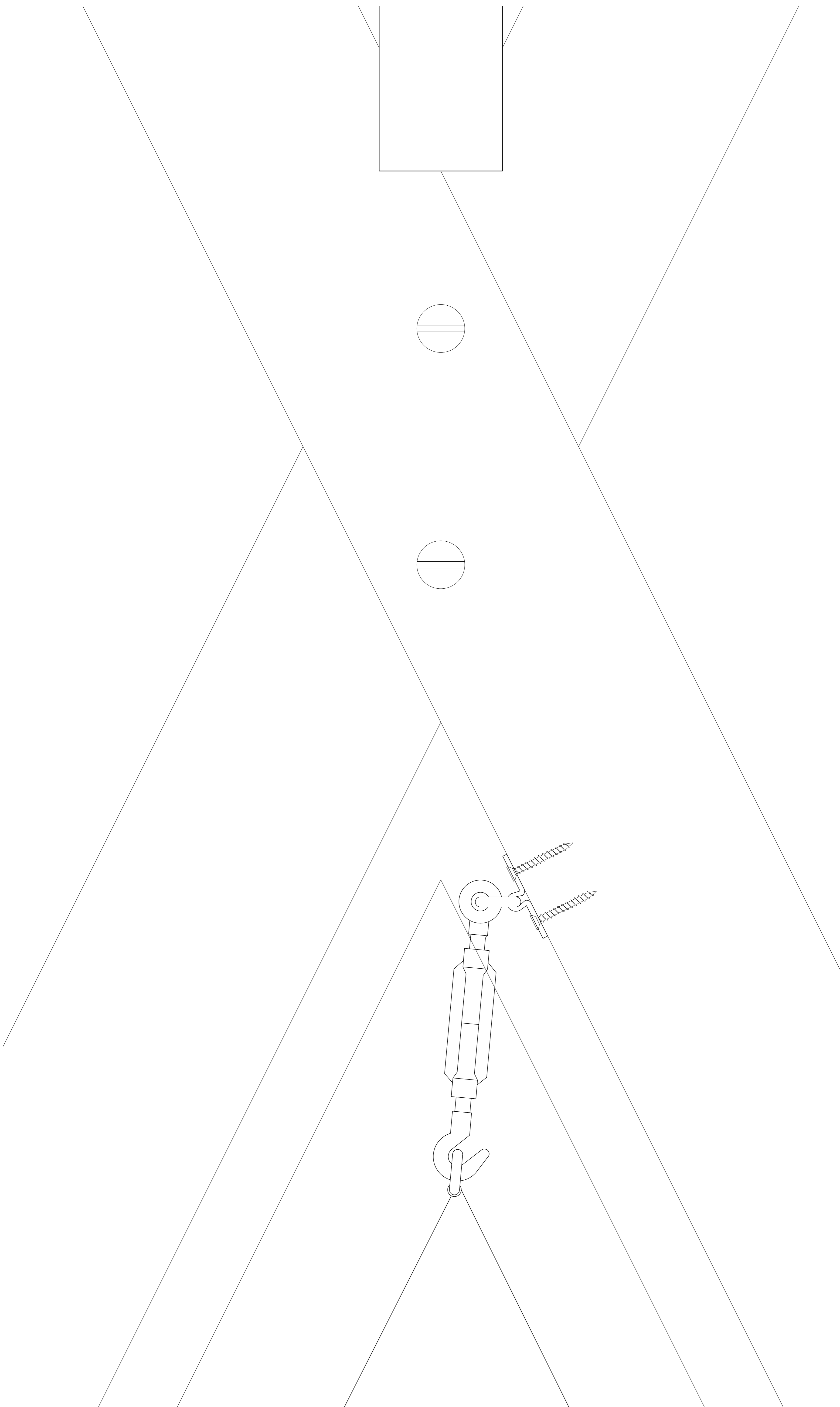

Σκίτσα Πορείας Εργασίας

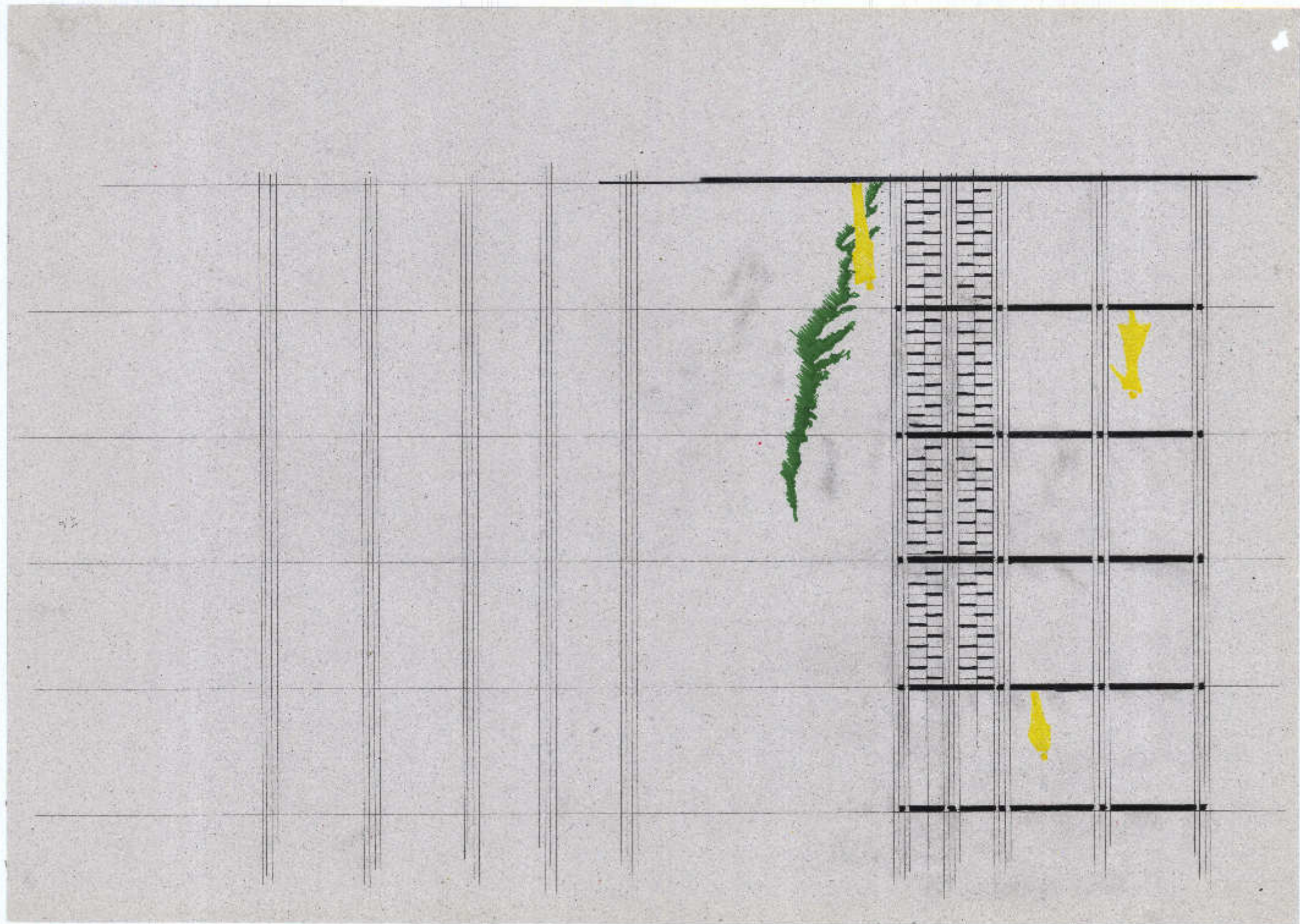

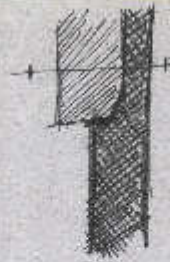

Cause i'm bad
to the bone



20.11.83

Position
No. 15/83

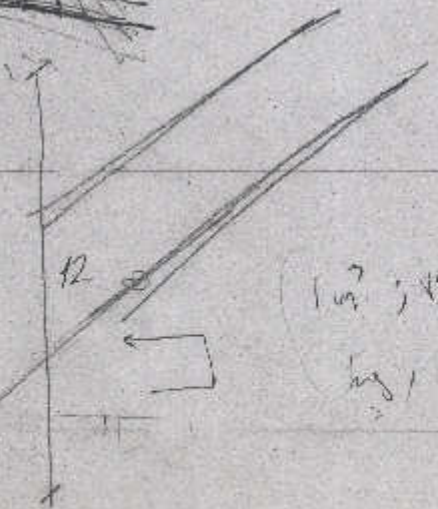
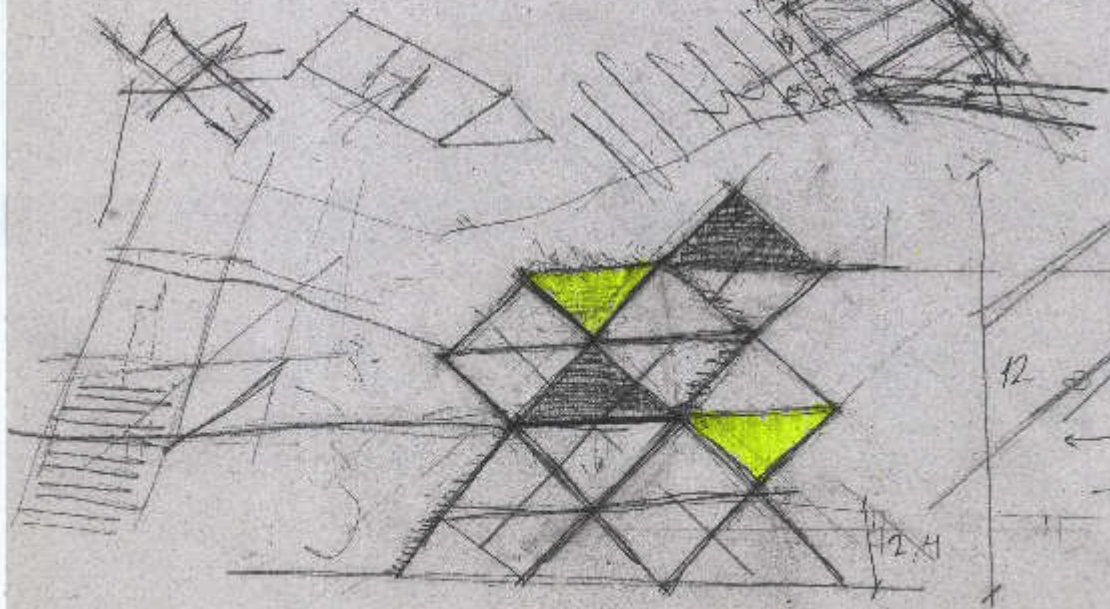
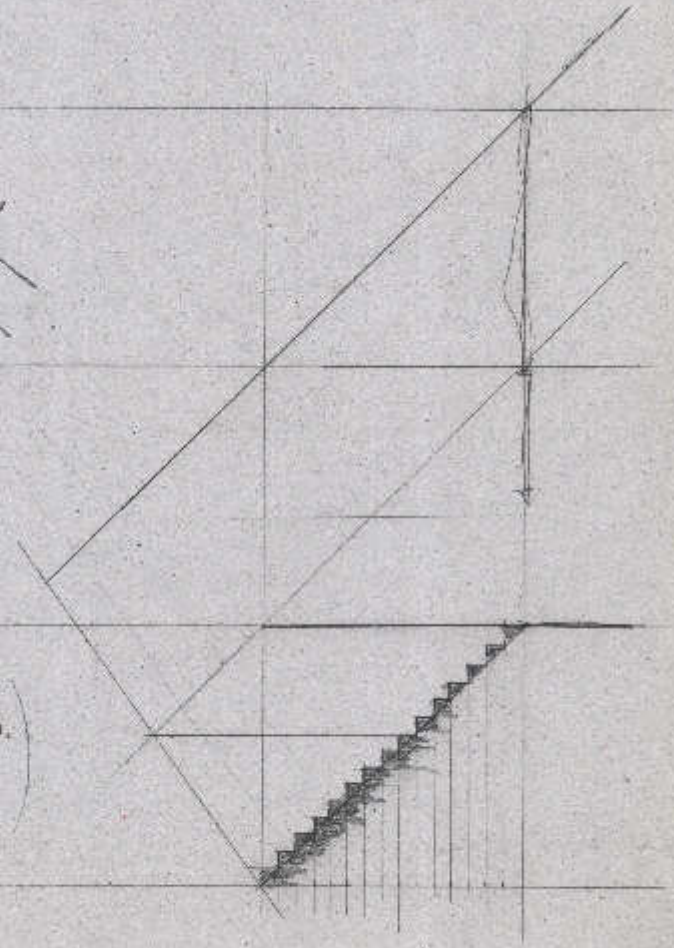
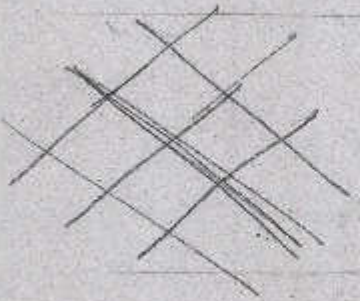
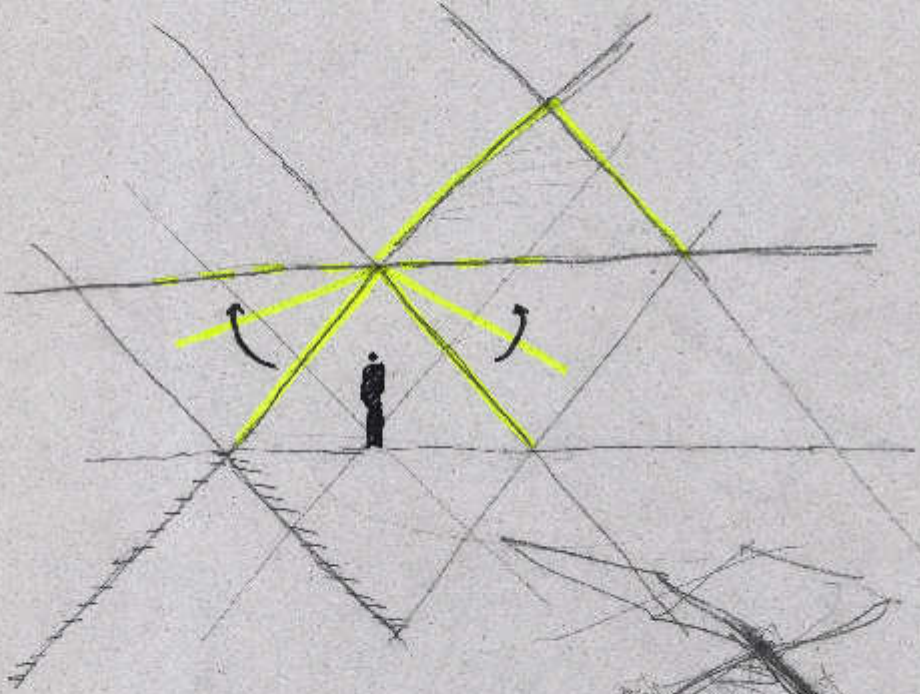

(1m ; 480w)
1/2

Ξύλινο Παρατηρητήριο

ΔΕΚΕΜΒΡΙΟΣ $27 \text{ E. hor / m}^2 \rightarrow 2 \times 2 \rightarrow \text{SFERI}$
 ΑΥΓΟΥΣΤΟΣ $10 \text{ K. hor / m}^2 \rightarrow 2 \times 2 \rightarrow \text{NOE}$

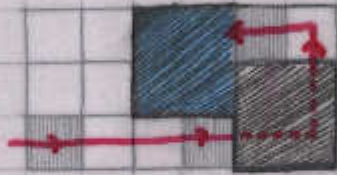
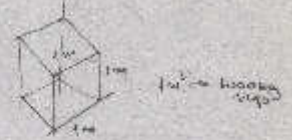

ΚΑΥΣΗ 1/100

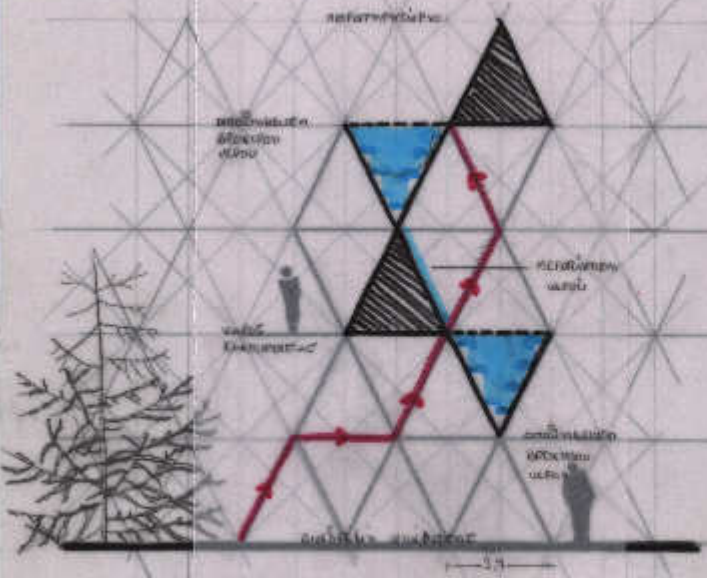
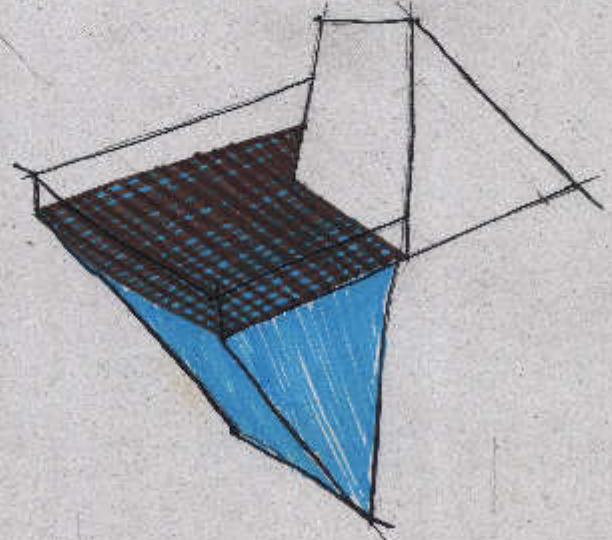

ΟΜΗ 1/100

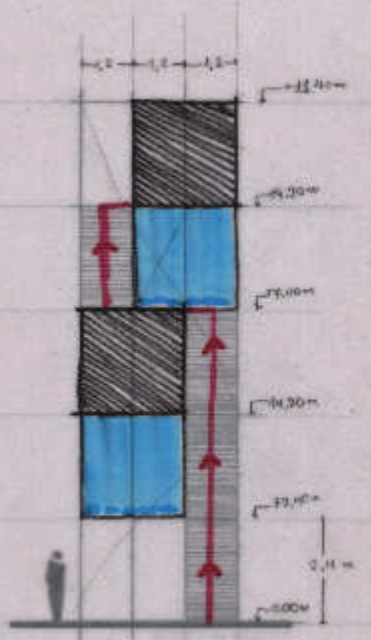

ΟΜΗ 1/100

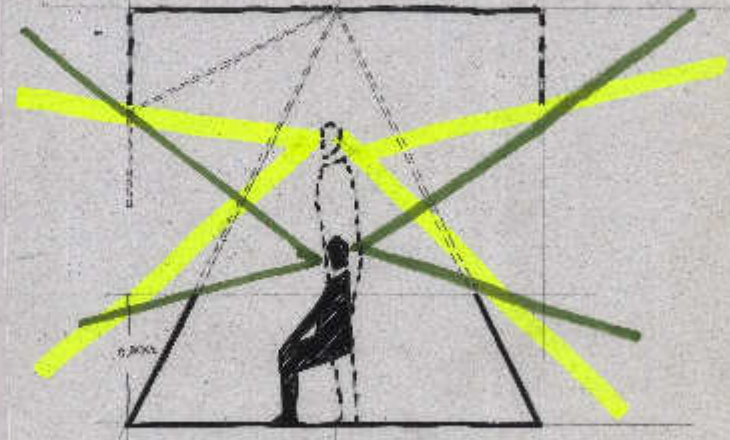

ΟΜΗ ΠΑΡΑΤΗΡΗΤΗΡΙΟΥ ΕΡΩΝΑΙΑ 1/25

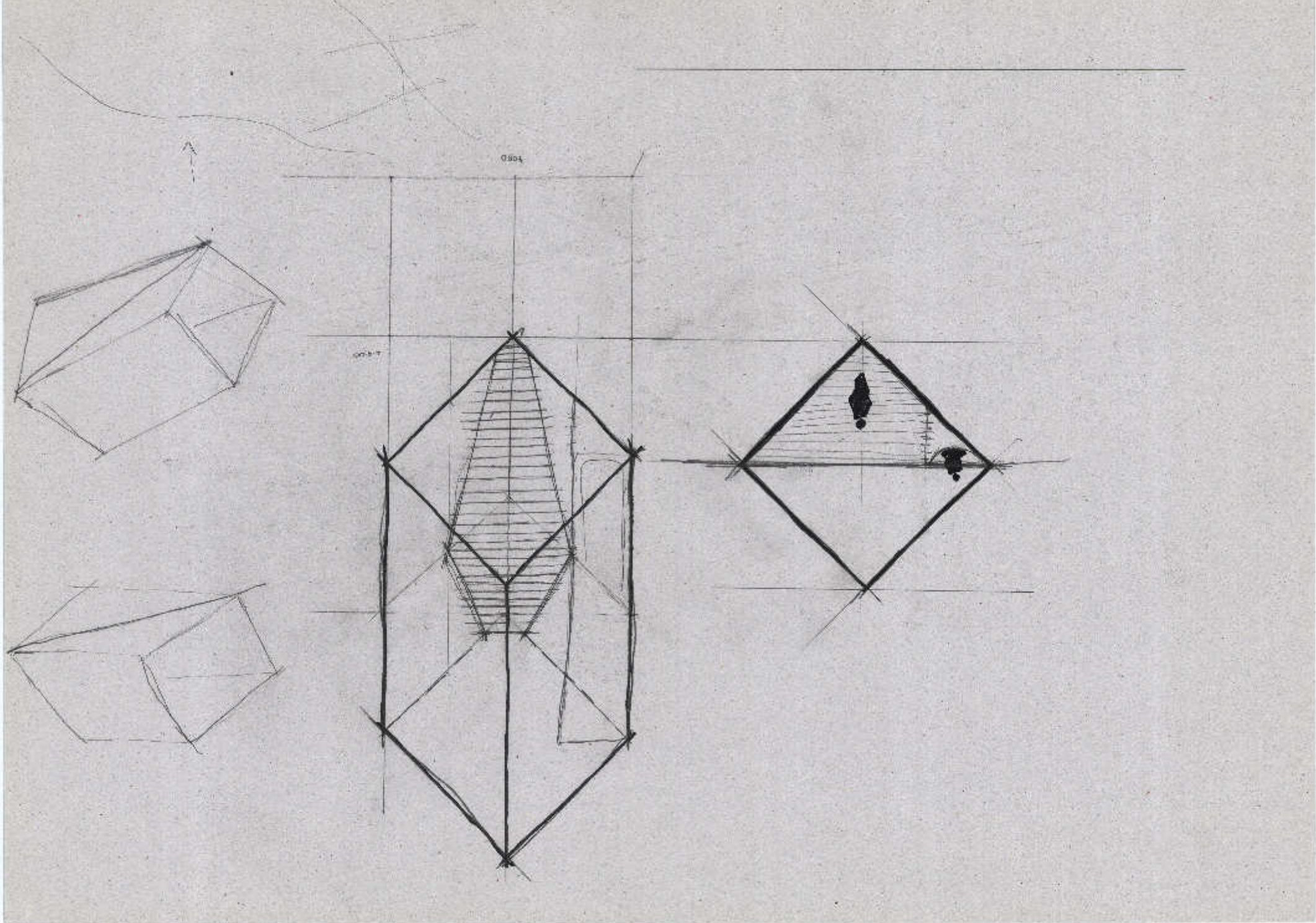

18/03/16

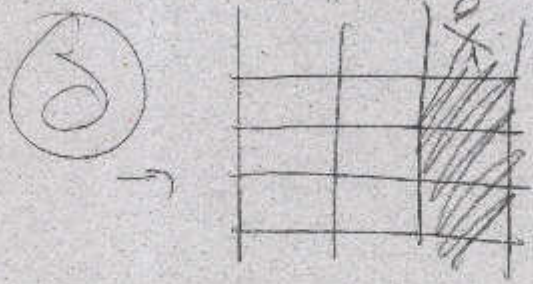
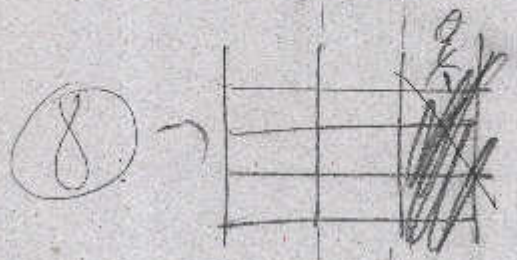
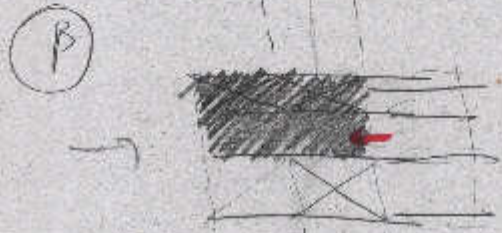
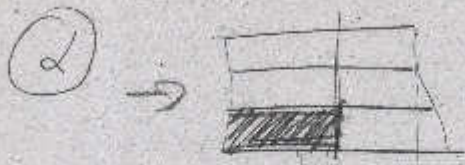

5/8/16

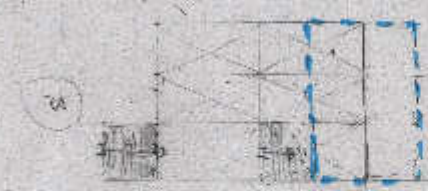
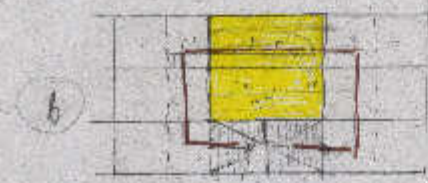
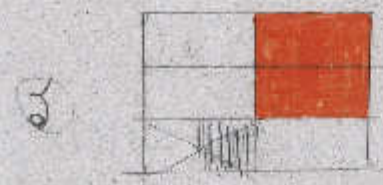

1:100

Volume:
VED
notes

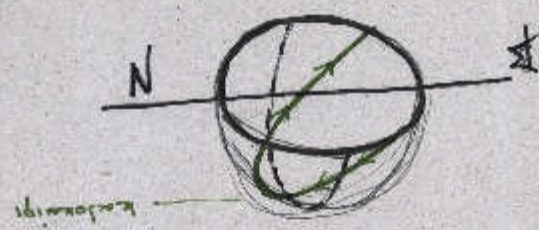
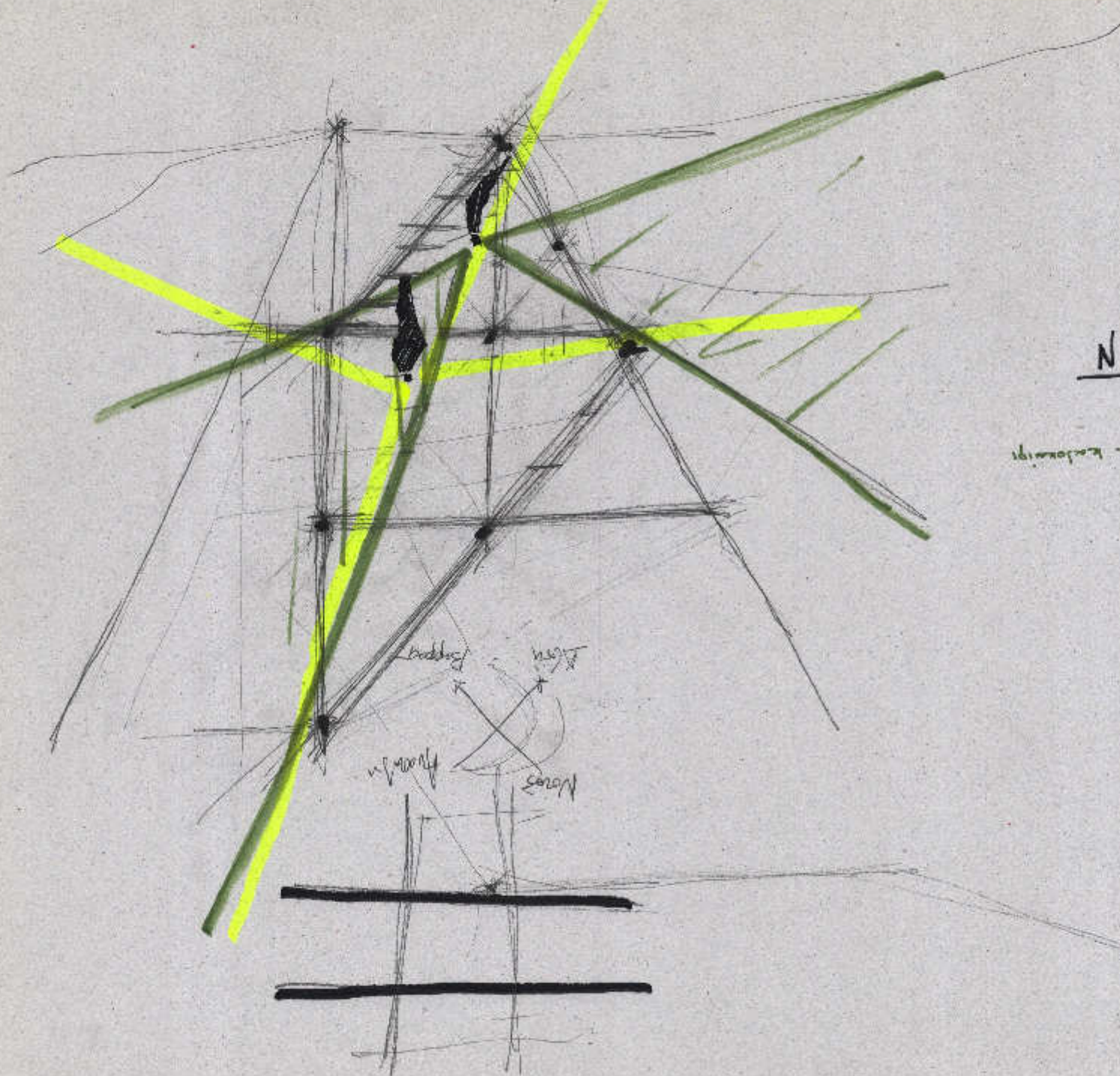

Θεμελιώσιν

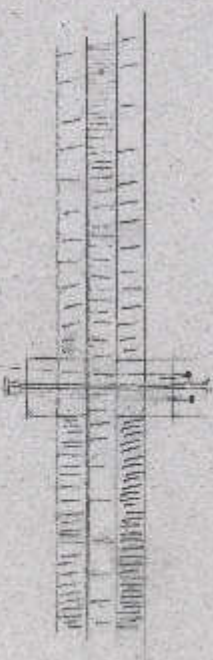
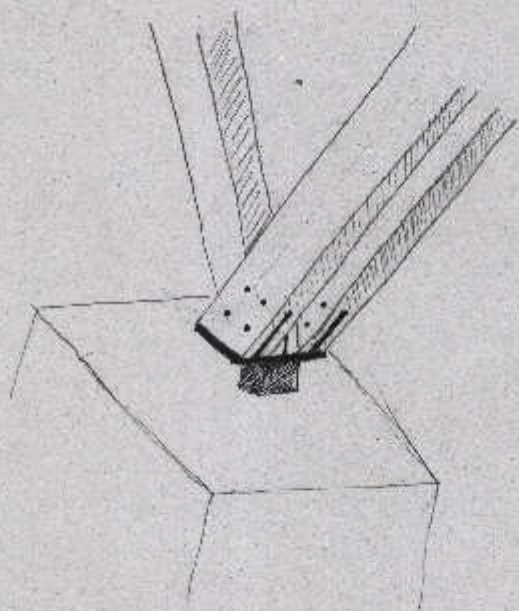

35α

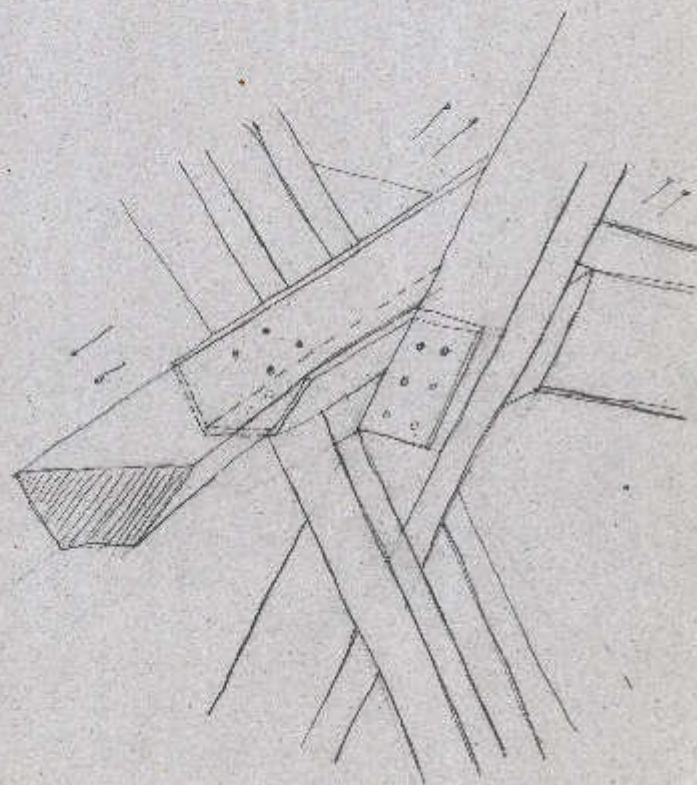
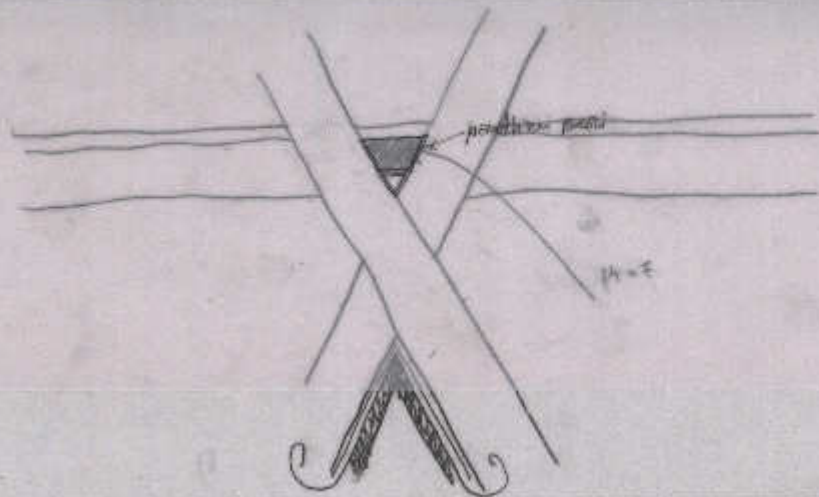

Arbuz 7 P. 118, 5-28

1/100

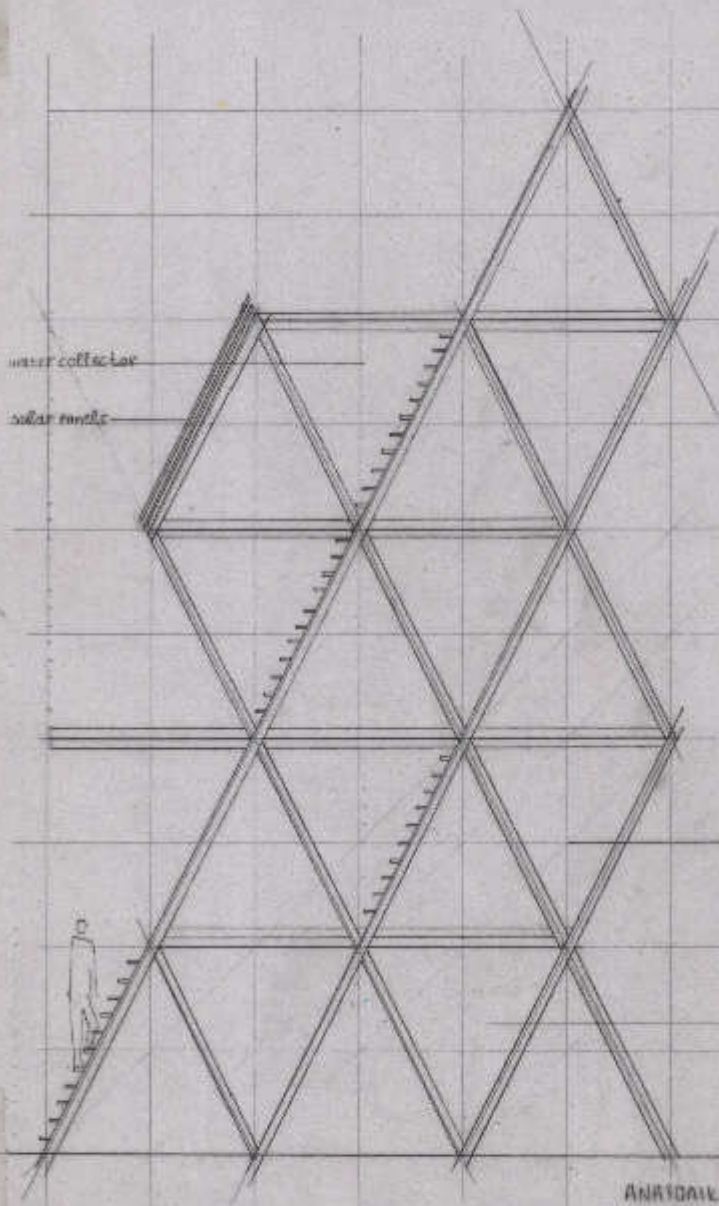

water collector
water tanks

water column

water tank

ANATOLIA 098

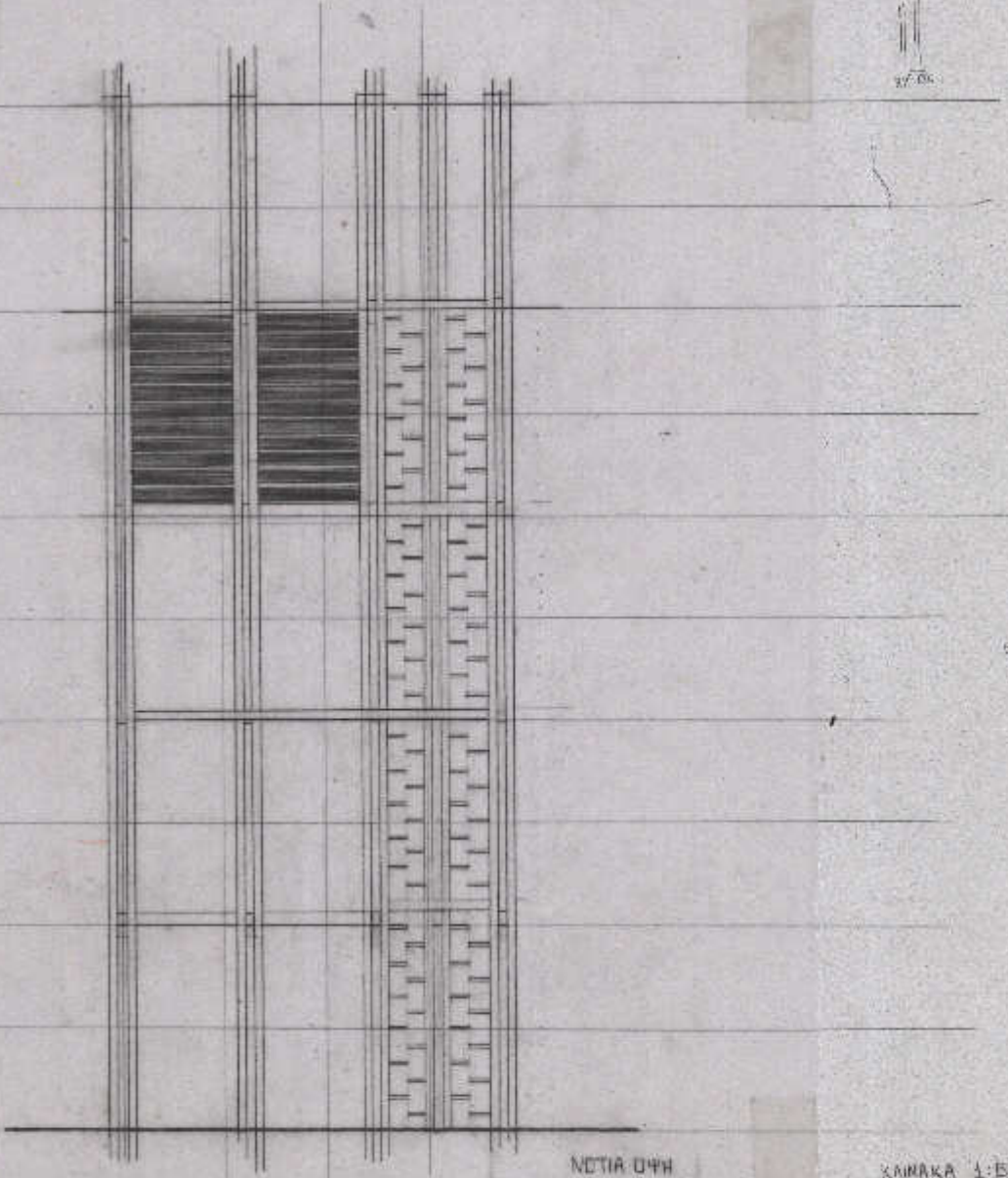

NOTIA 099

KANAKA 1:50

Handwritten notes and scribbles in the bottom right corner.

TRIP
TRIP

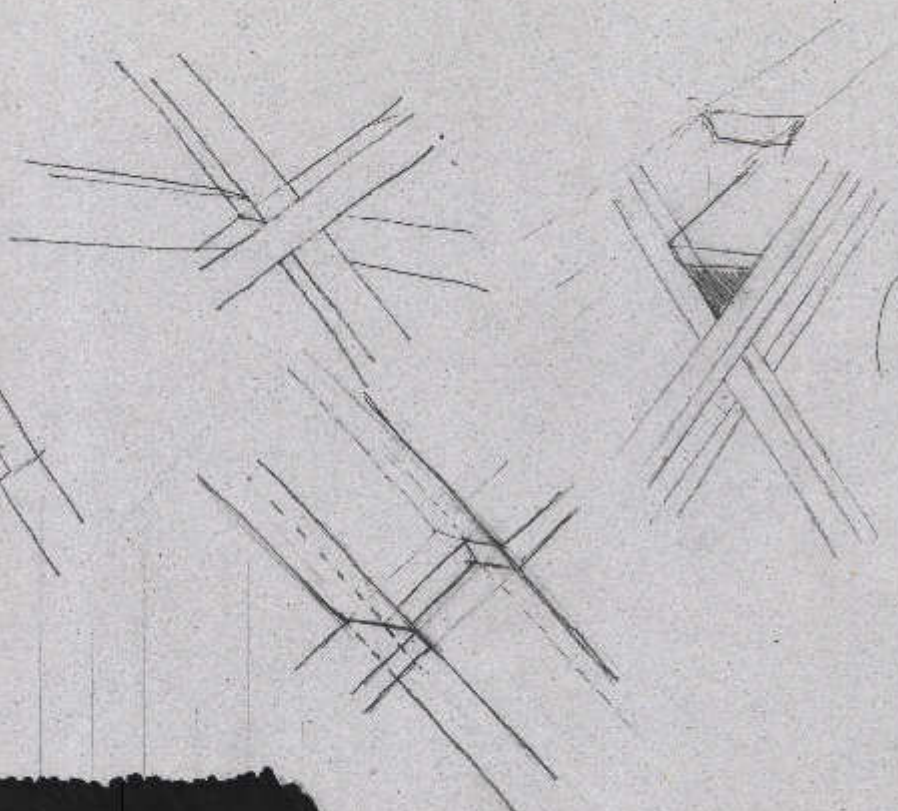
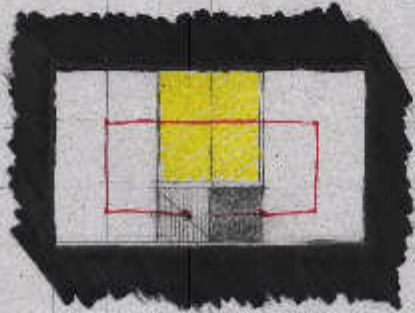

(?)

SLANEZ

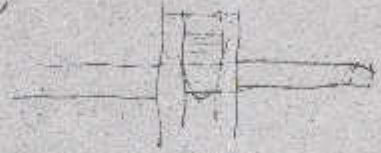
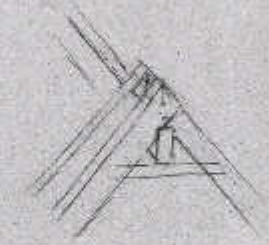
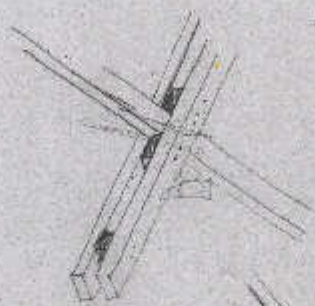
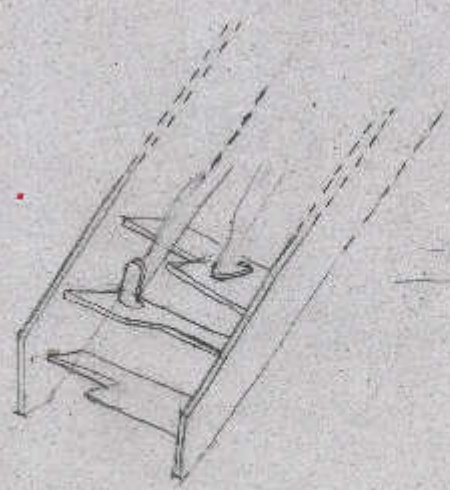
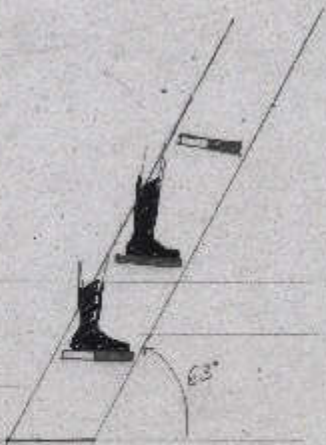

• enaghi si se pot
transpasa de gura

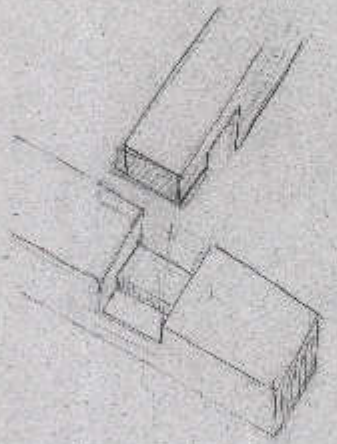
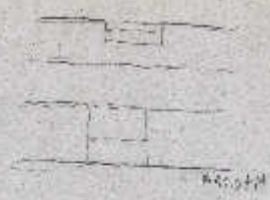

De scobire
scobitor
scobitor
Scobitor scobitor
(scobitor scobitor
scobitor)

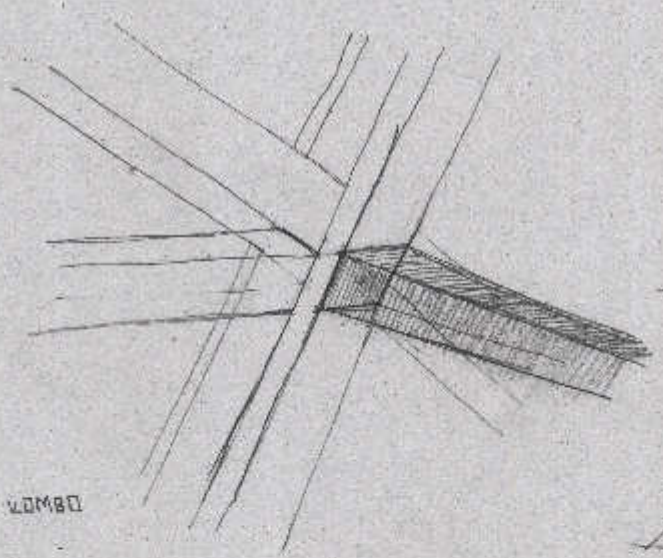
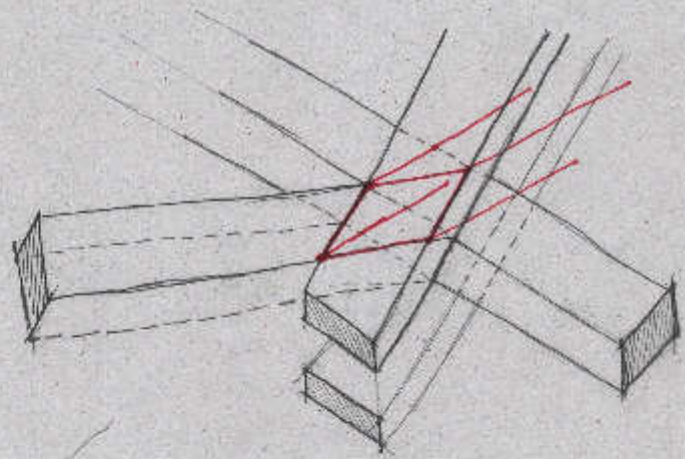

MENTEMERIA DE LOMBO

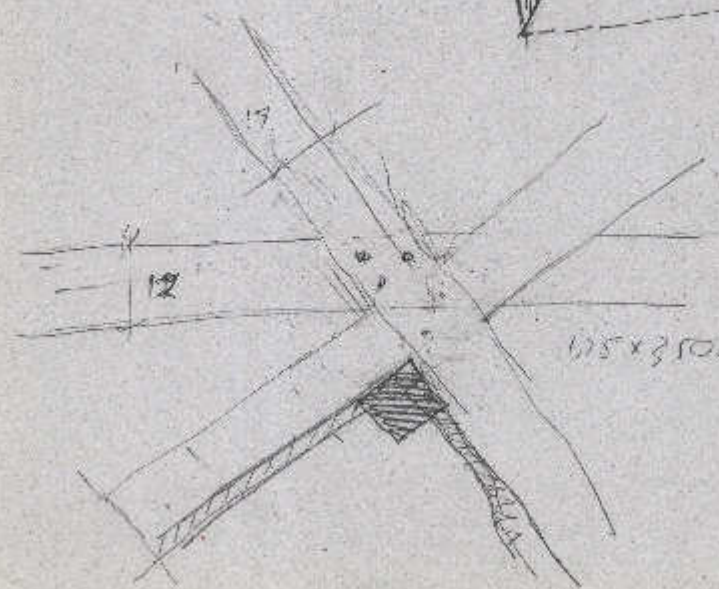

105 x 350

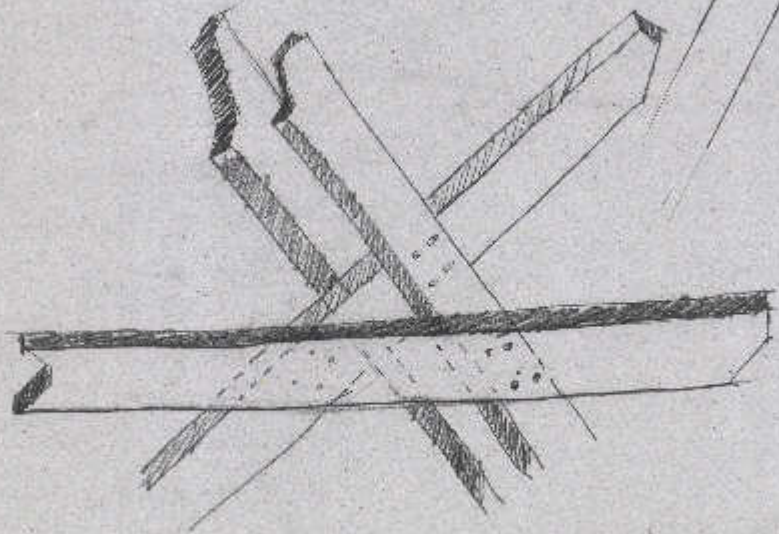
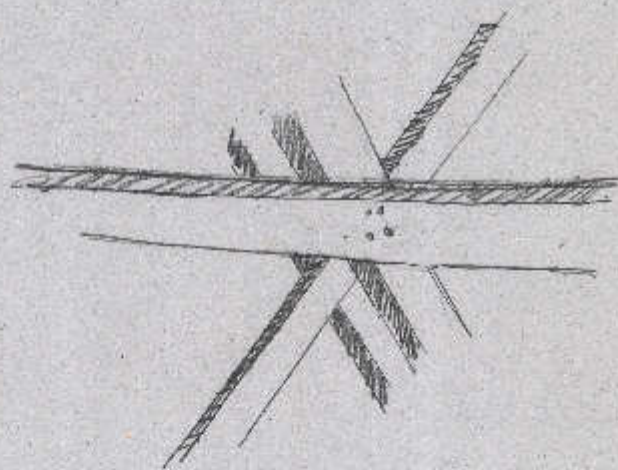
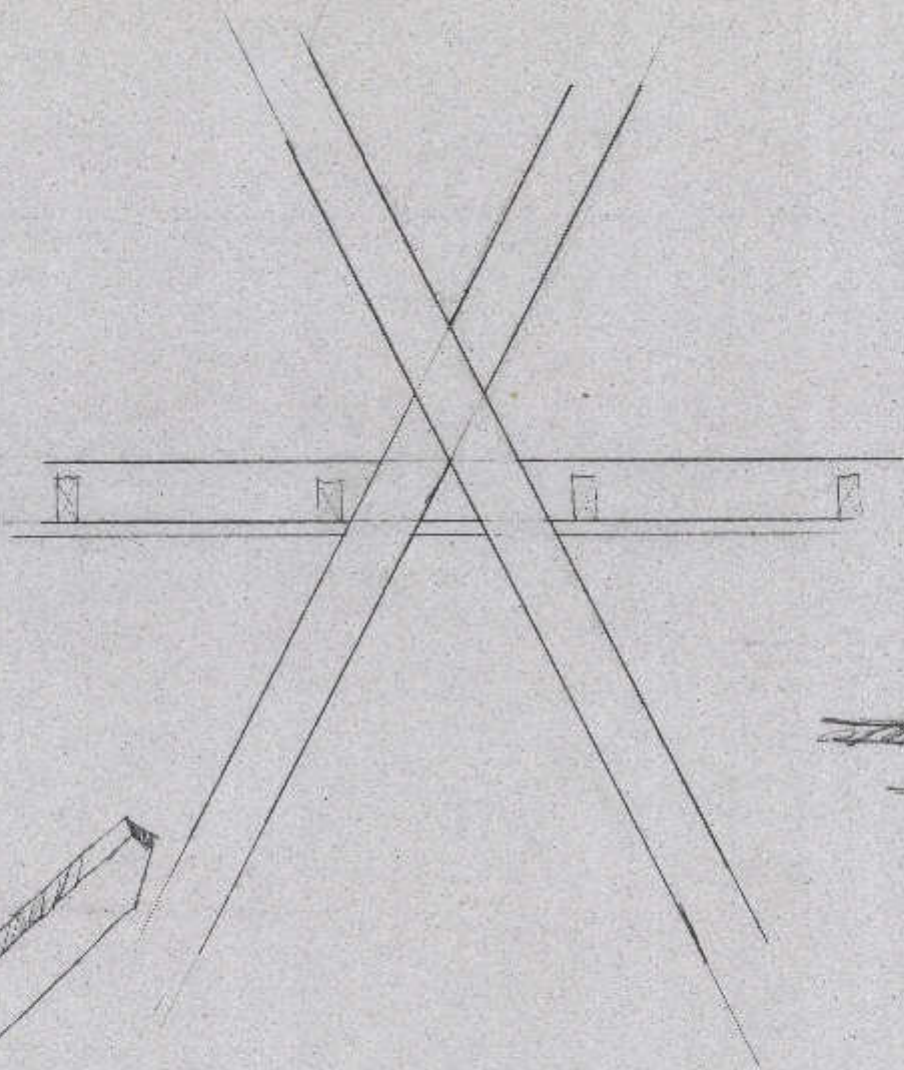
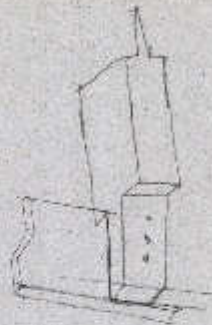

Κατασκευαστική λεπτομέρεια
κόμβου

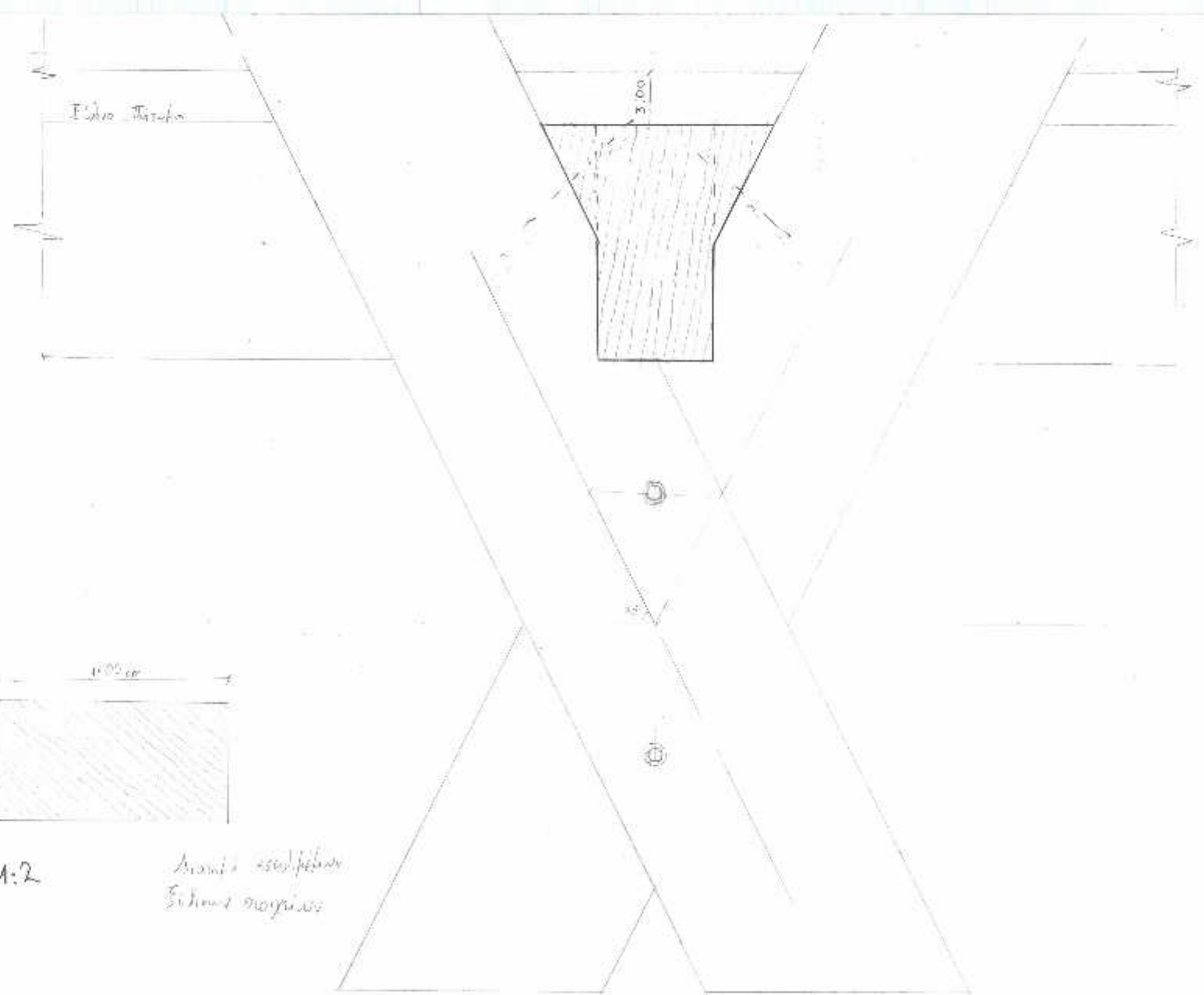

BAIMARA:

4:2

Αντίστροφο
σχήμα κορμιάς

skupina železa 210,00
dovršiti želez 7,74cm

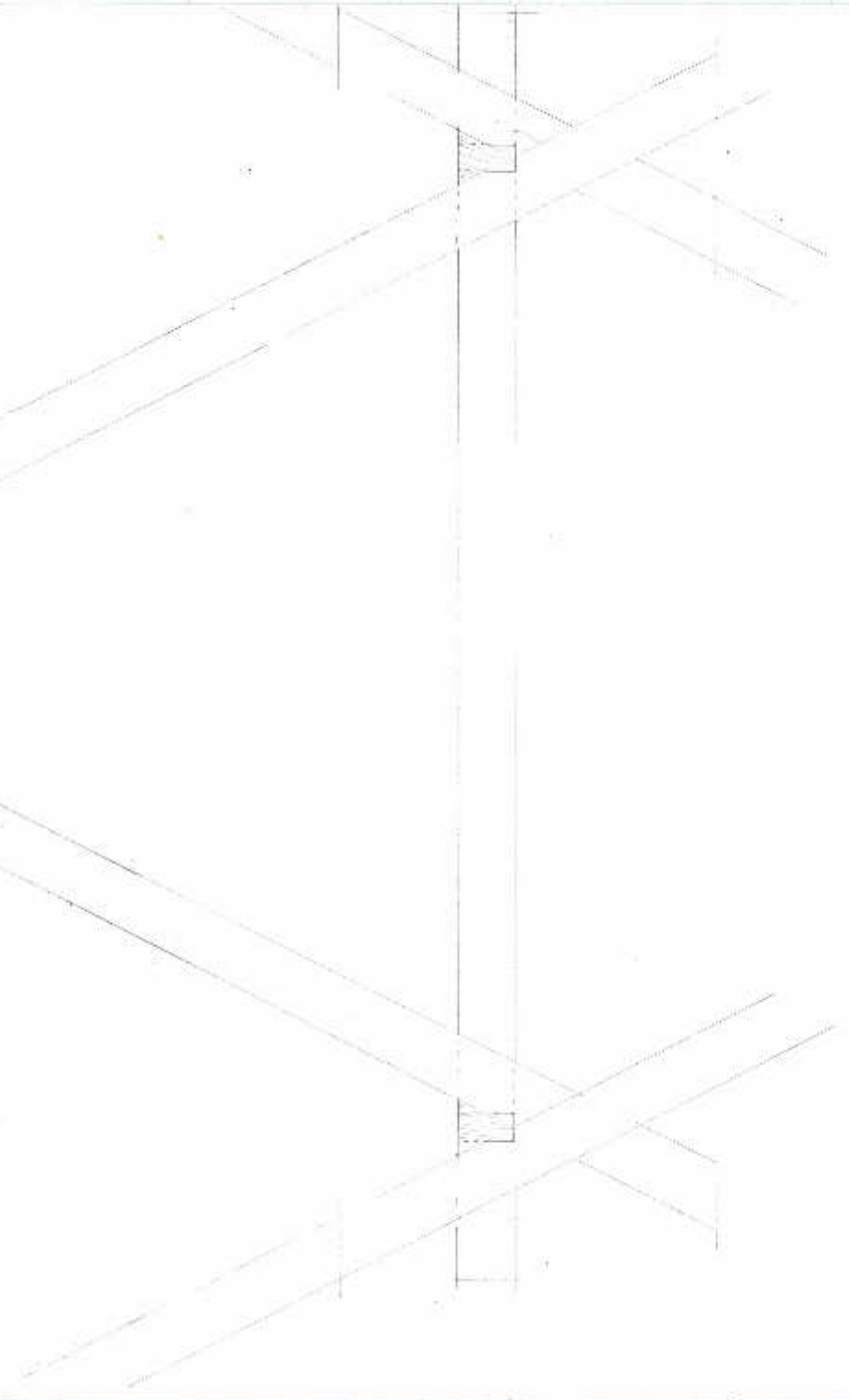
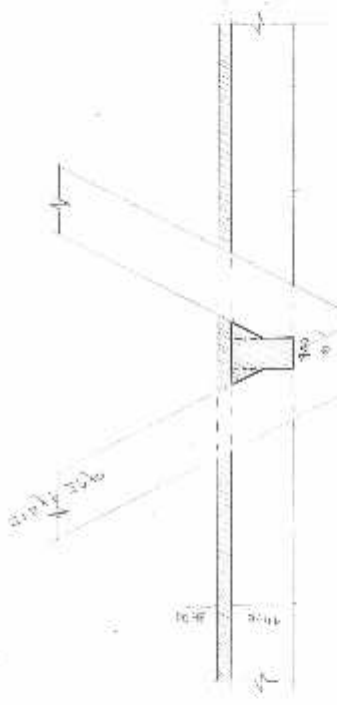

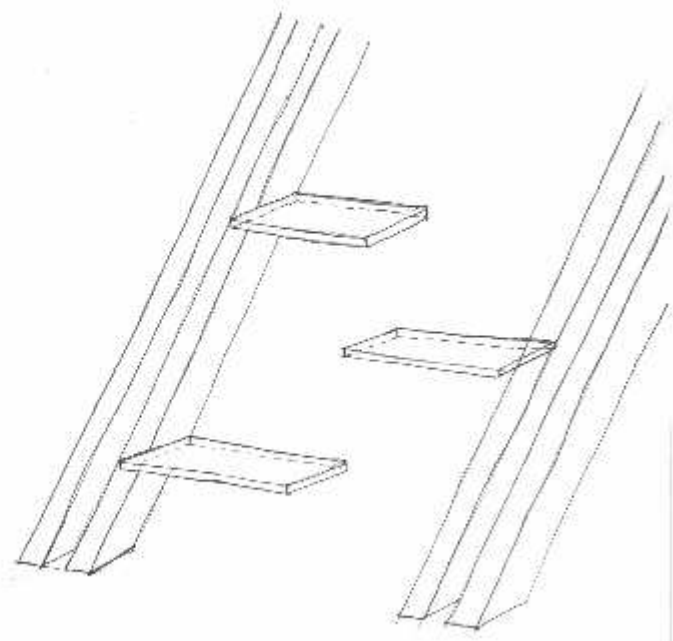
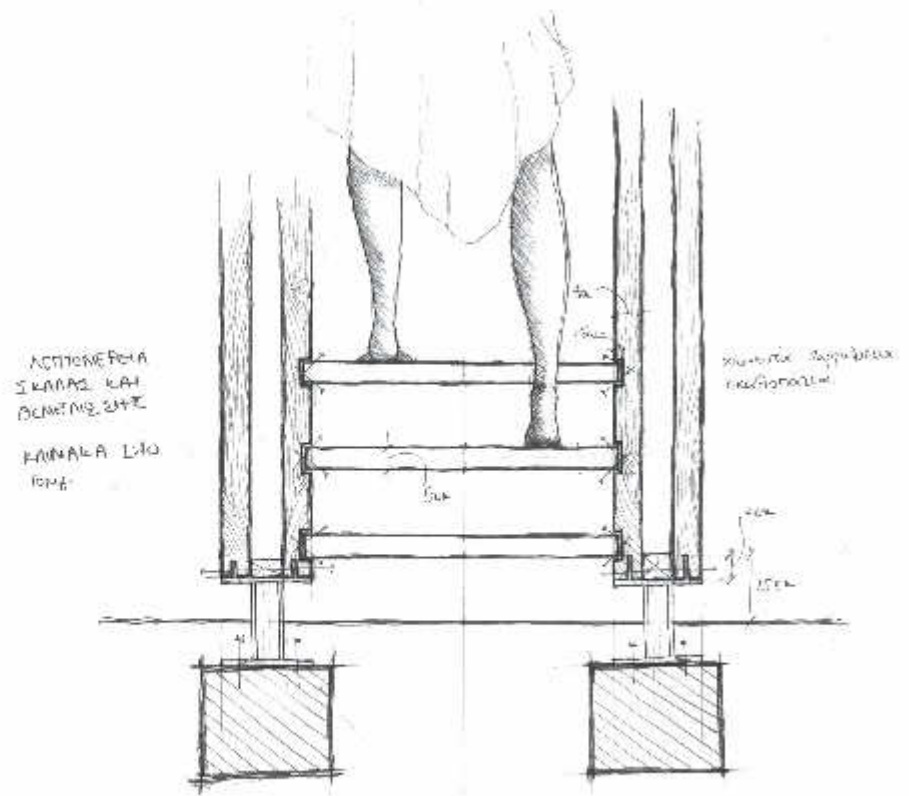
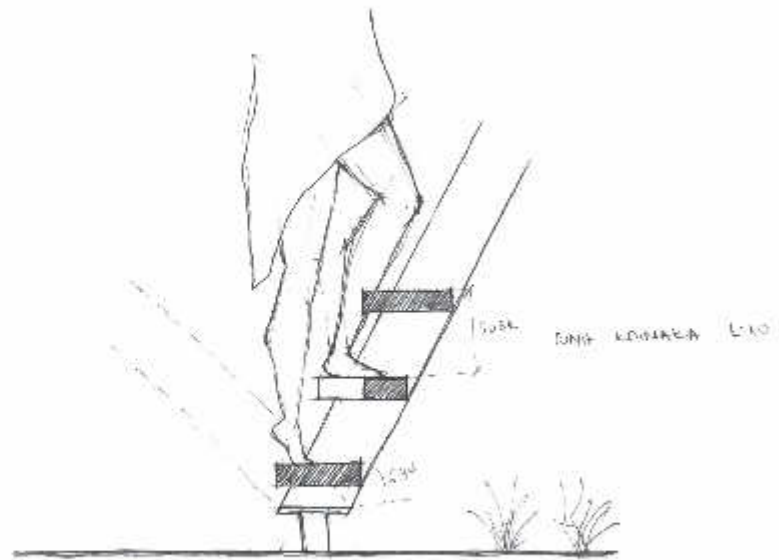



Кабельная - по периметру
 В 5х5 см. кабельная сетка 10х10 см. шаг 10 см.

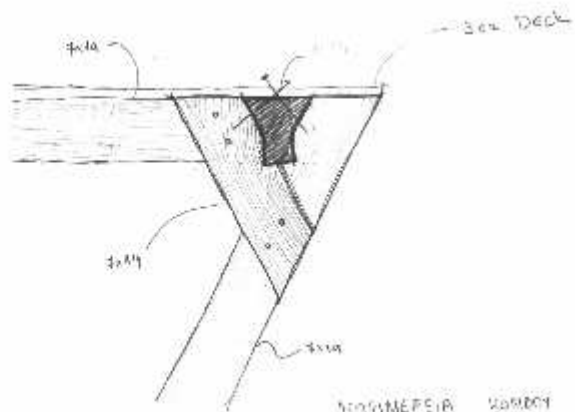
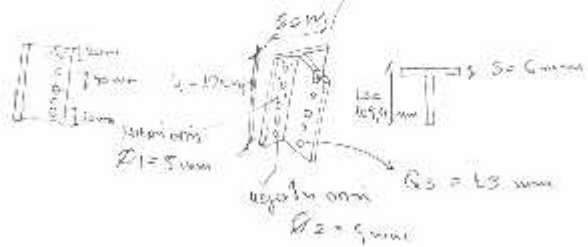

Кабельная сетка 10х10 см. шаг 10 см.

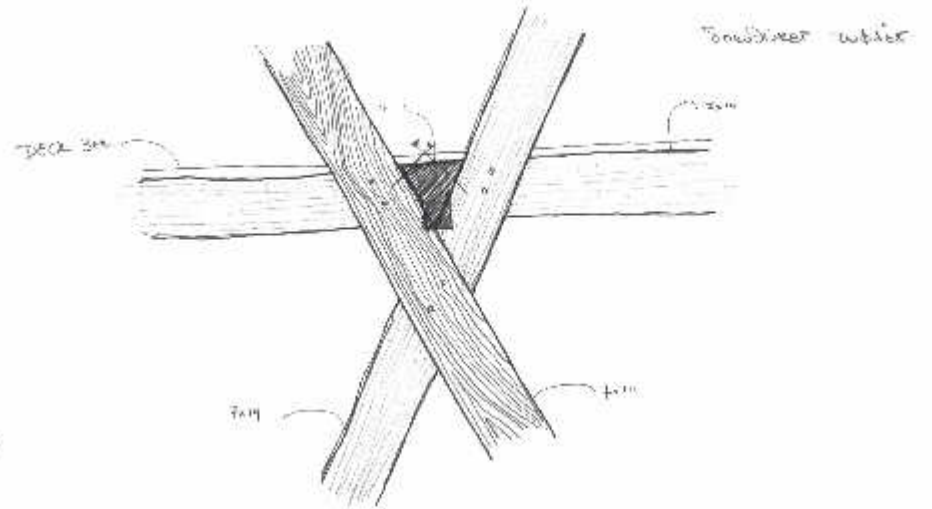

Кабельная сетка 10х10 см. шаг 10 см.

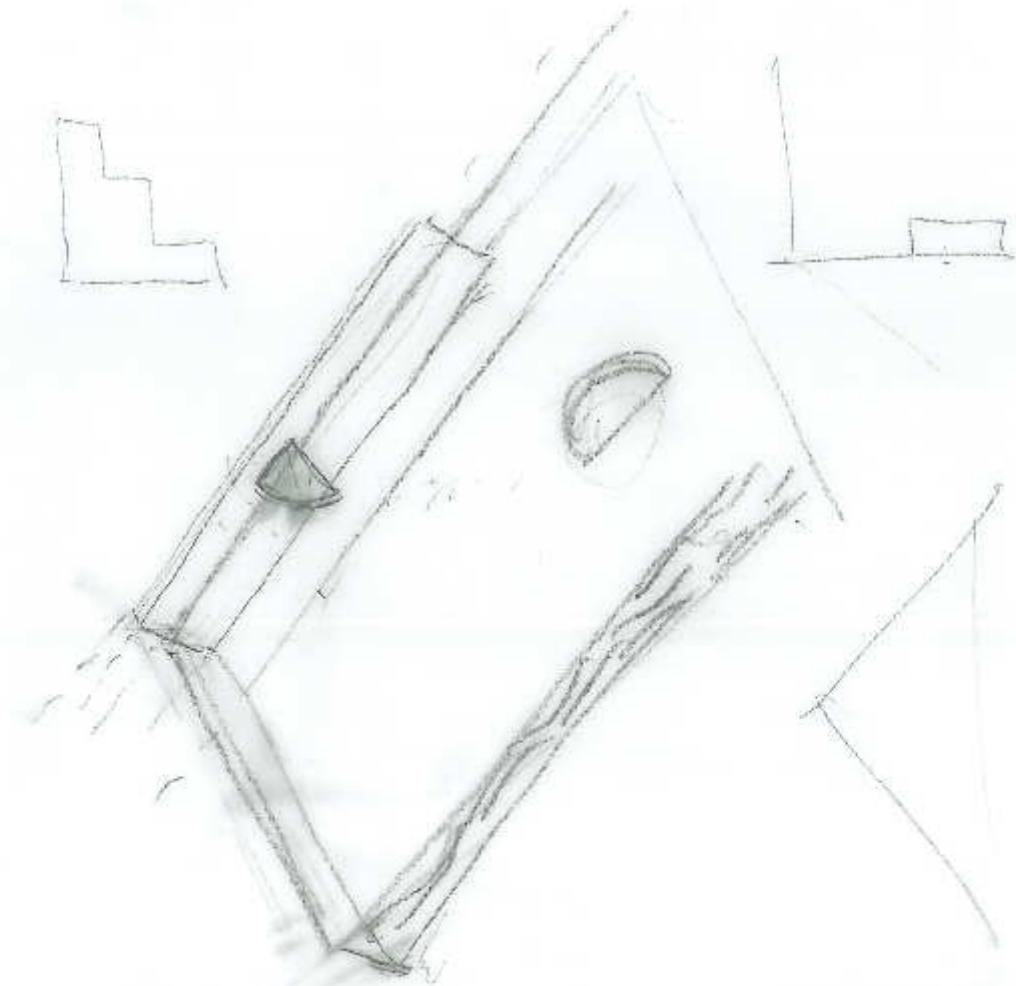
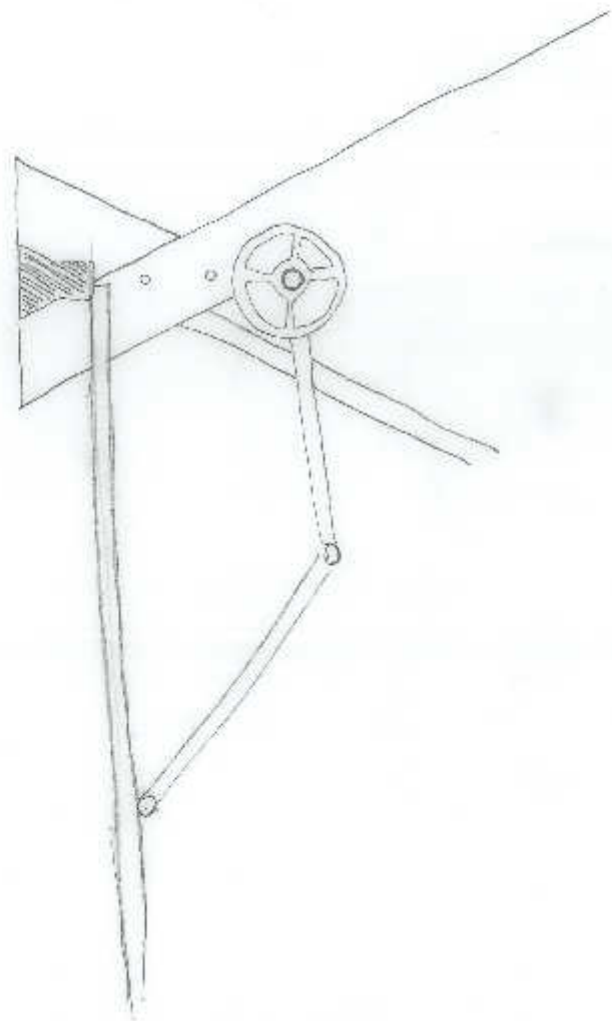
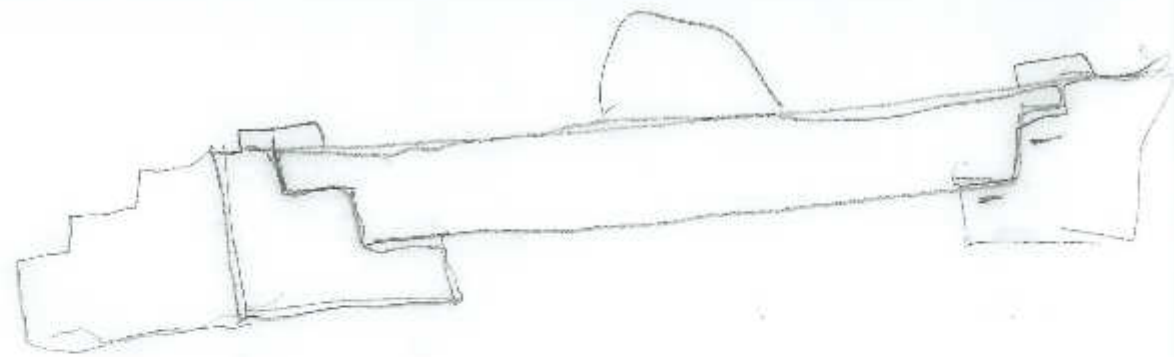

KAMRPA 1110
TOM & KATHARINE

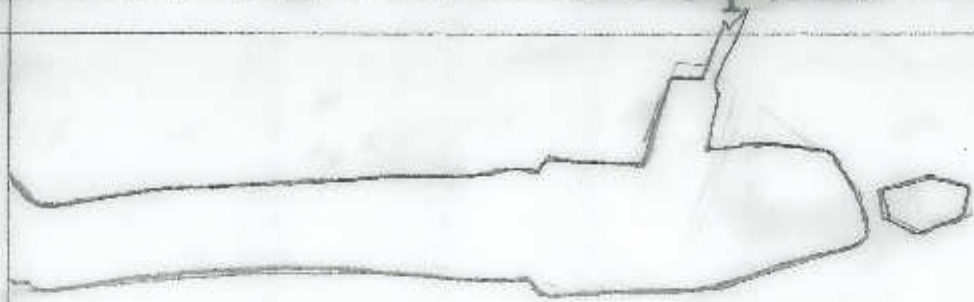

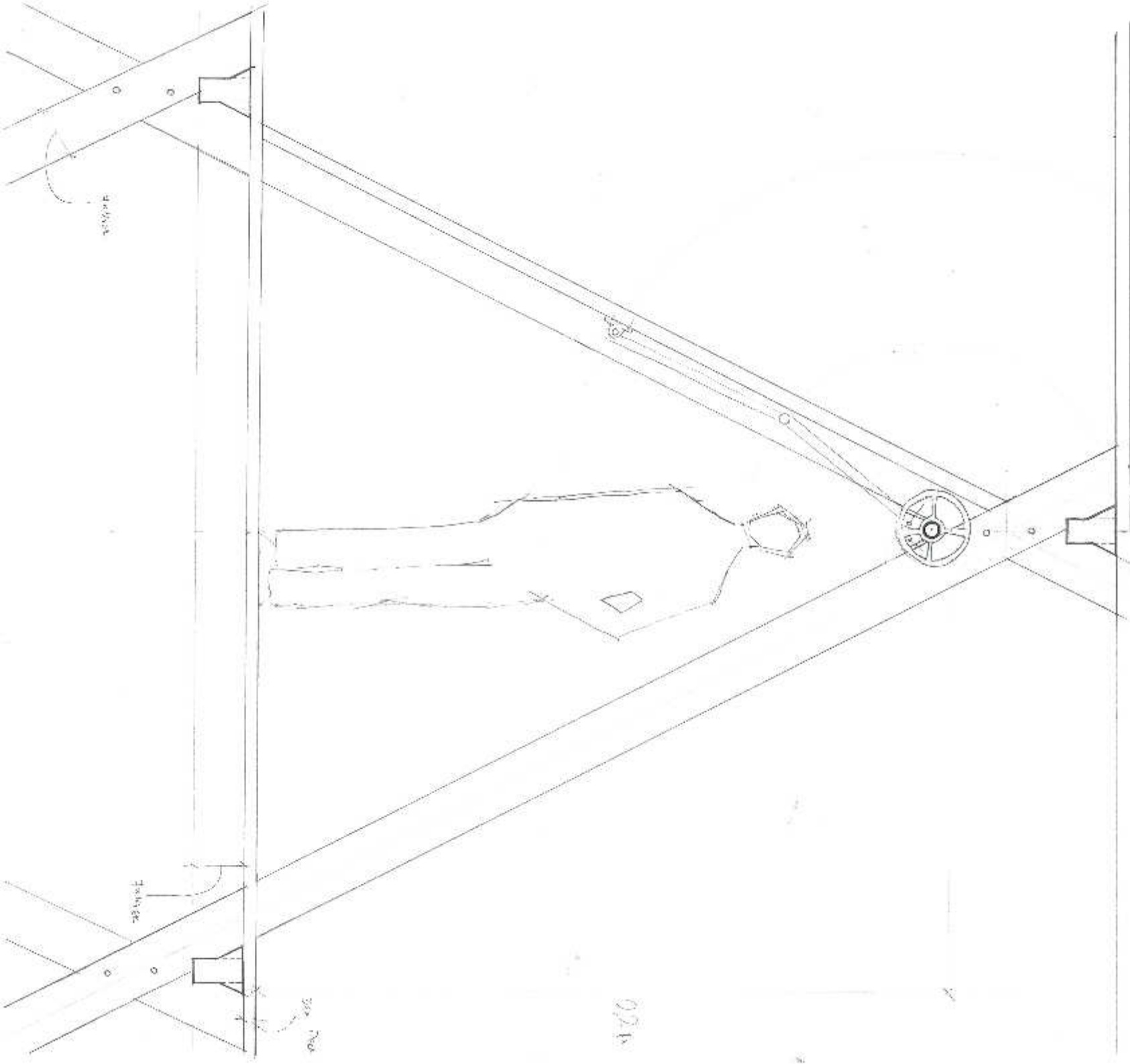

Handwritten label, possibly "Hand" or "Hande", with a curved arrow pointing to a joint.

Handwritten label, possibly "Hand", with a curved arrow pointing to a joint.

Handwritten label, possibly "Hand", with a curved arrow pointing to a joint.

Handwritten label, possibly "Hand", with a curved arrow pointing to a joint.

Handwritten text: "Handwritten text" and "Handwritten text" in a cursive script.

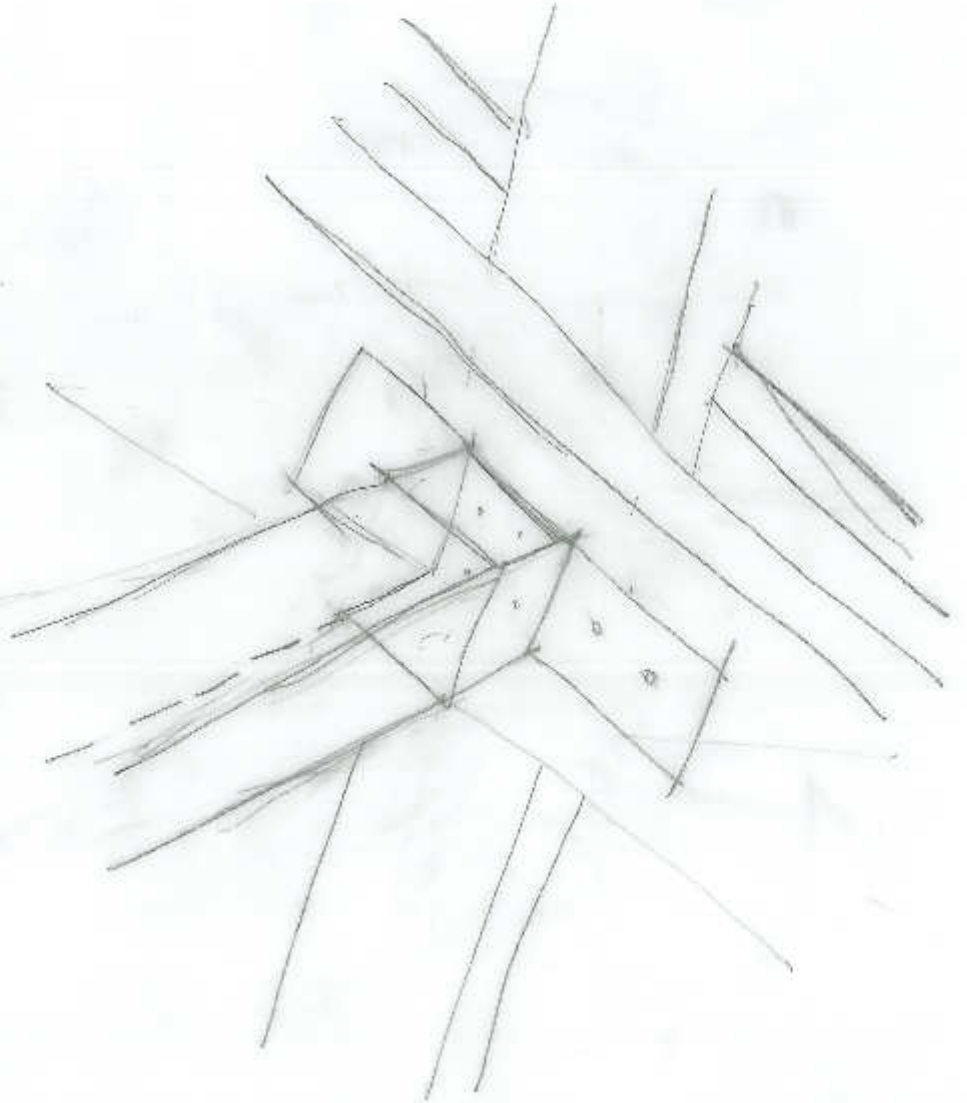
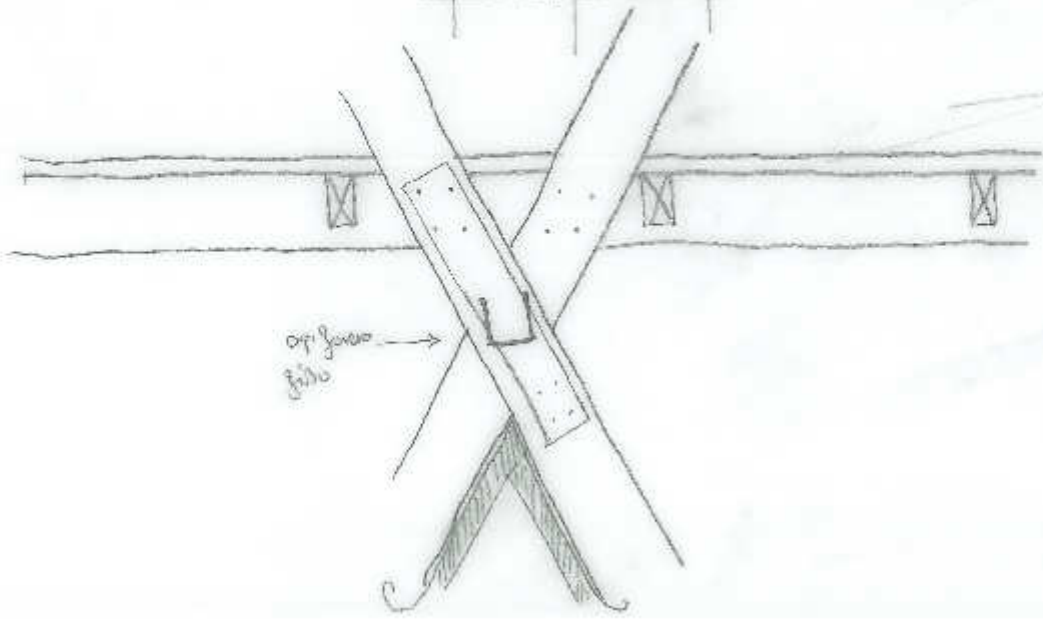
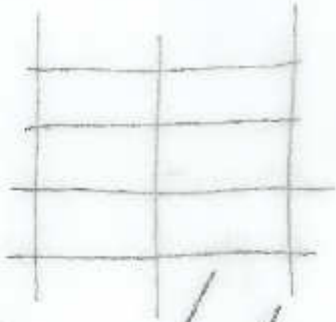
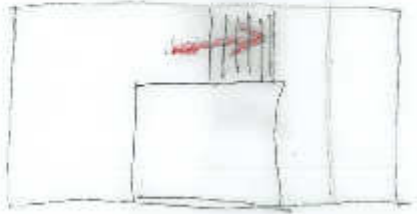
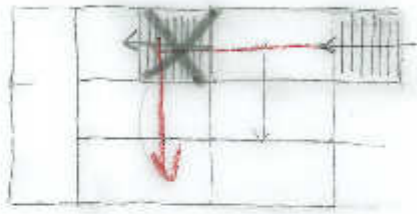

25-

EMRIC Miralles
Kontakto

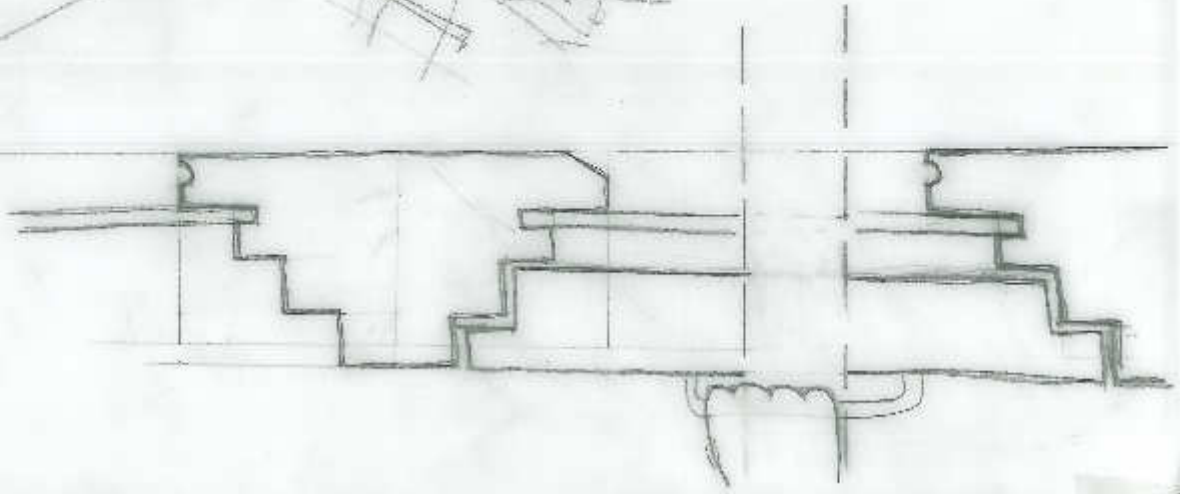
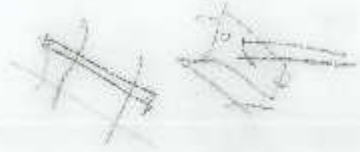
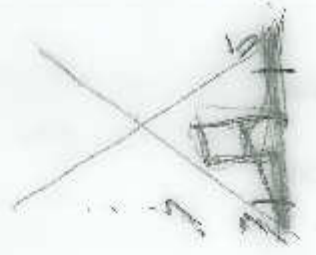
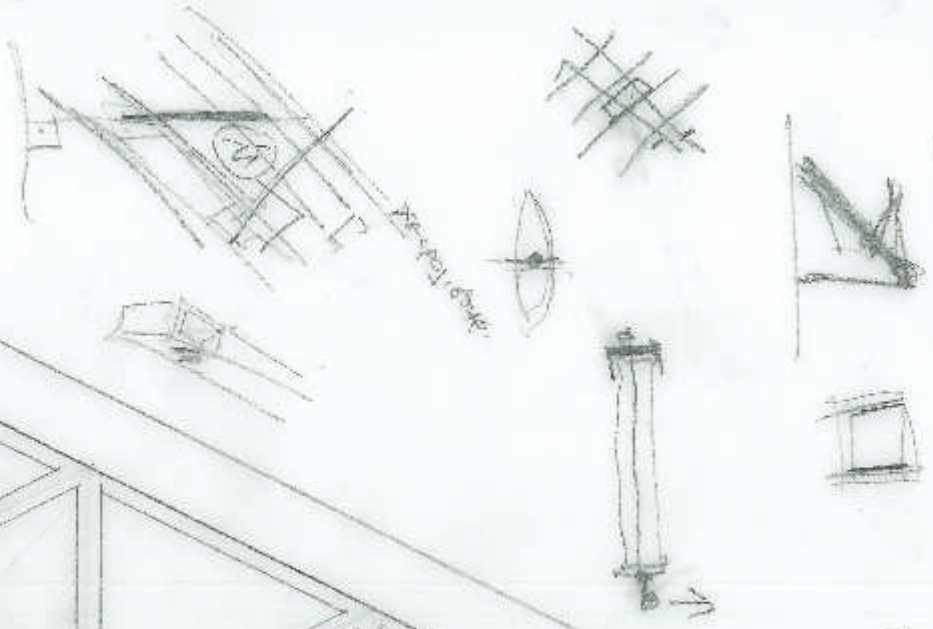

T/T TAVOBTOT
KUNNKA L/T

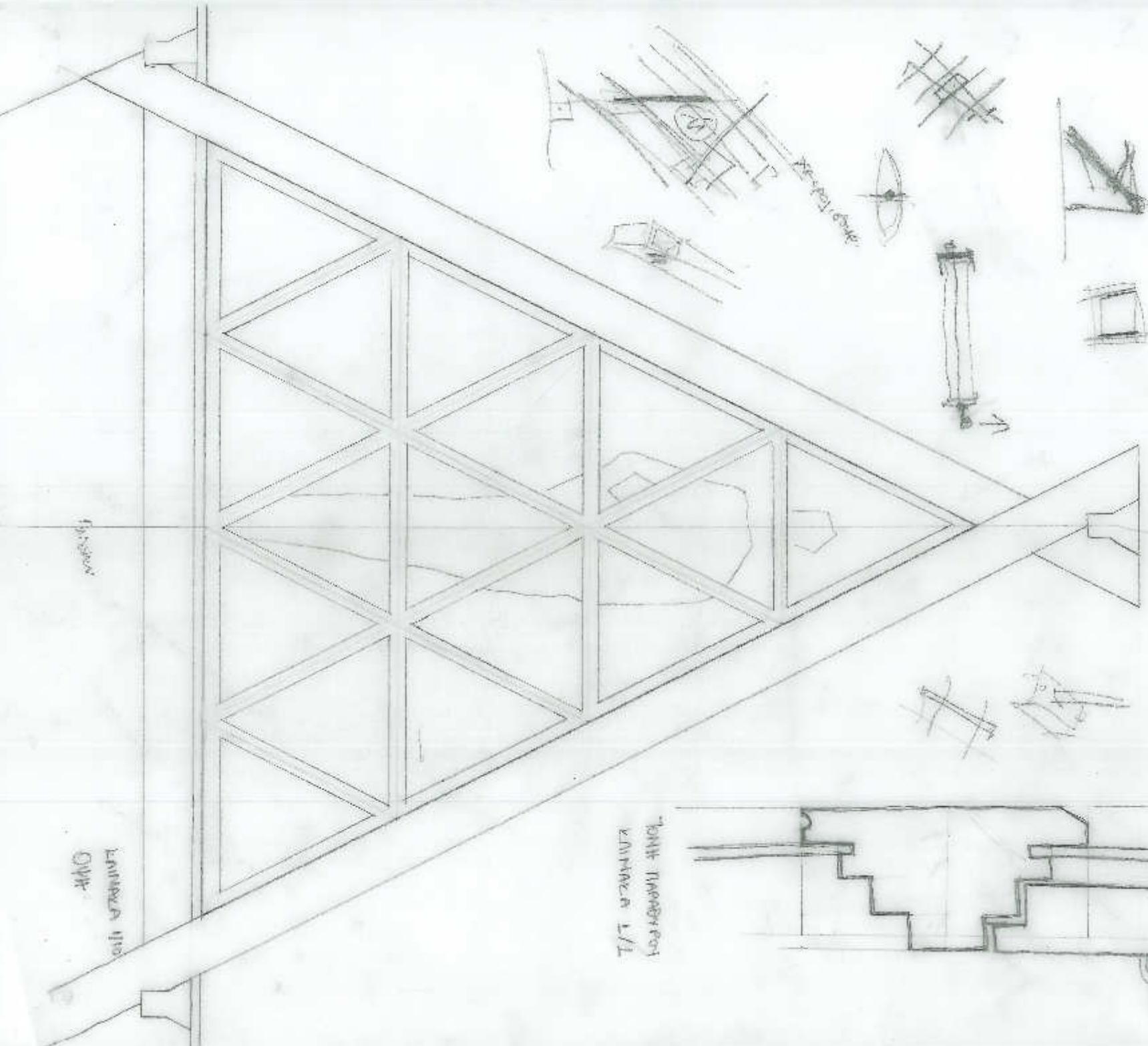

1/1/2000

KUNNKA L/T
OHT

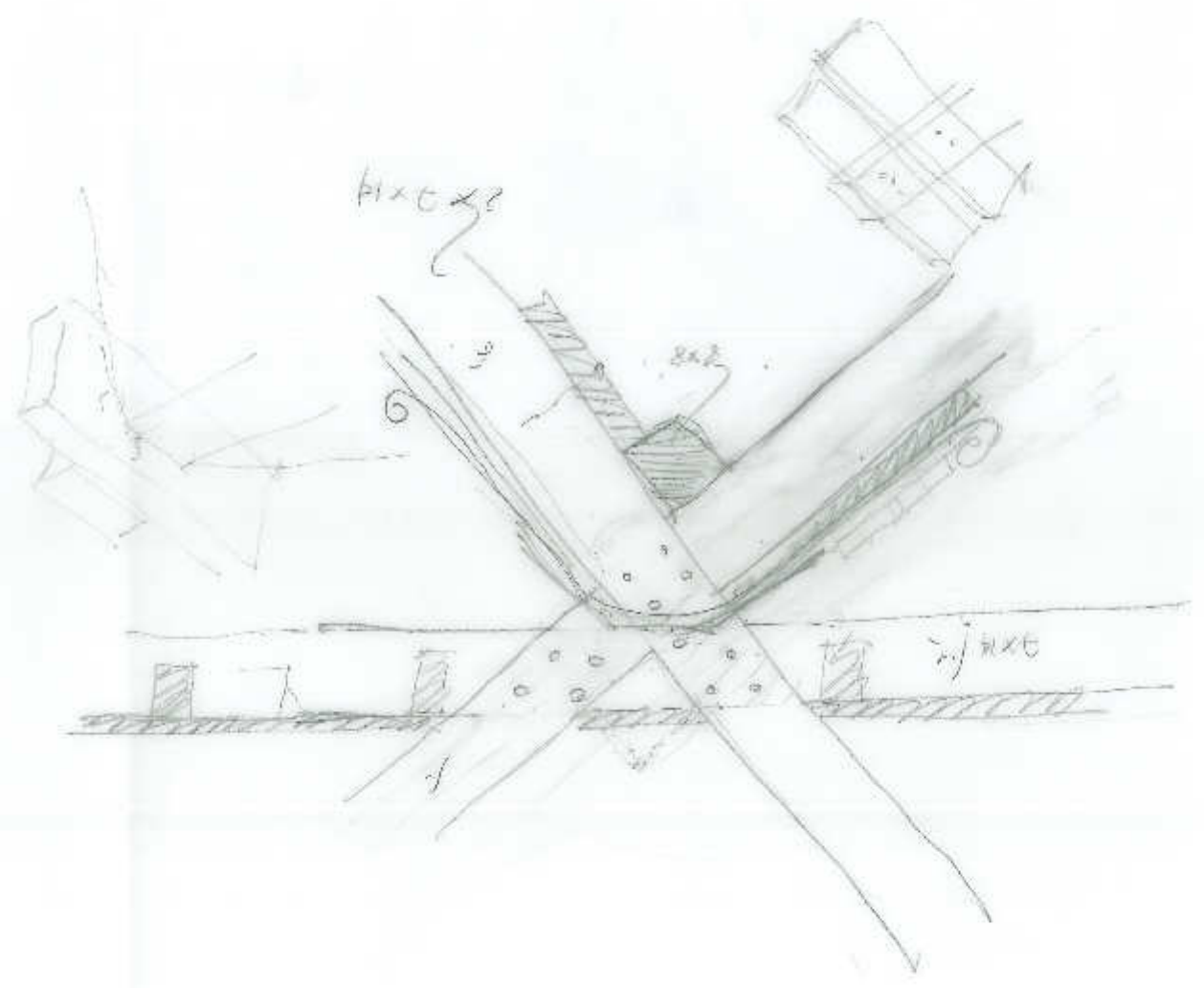
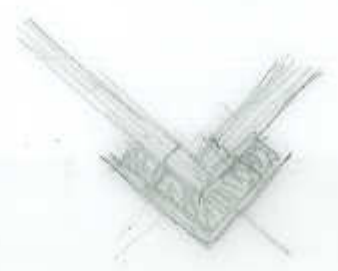
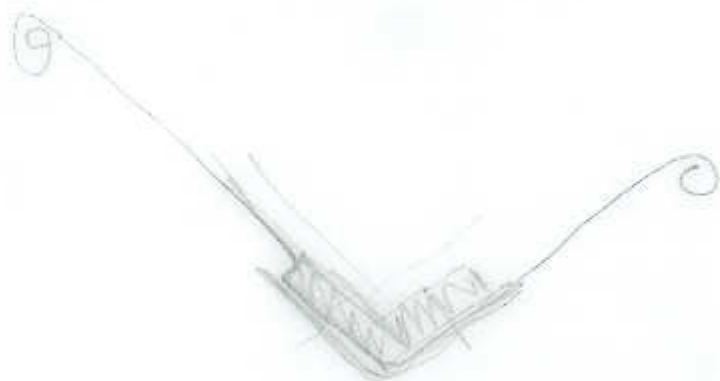

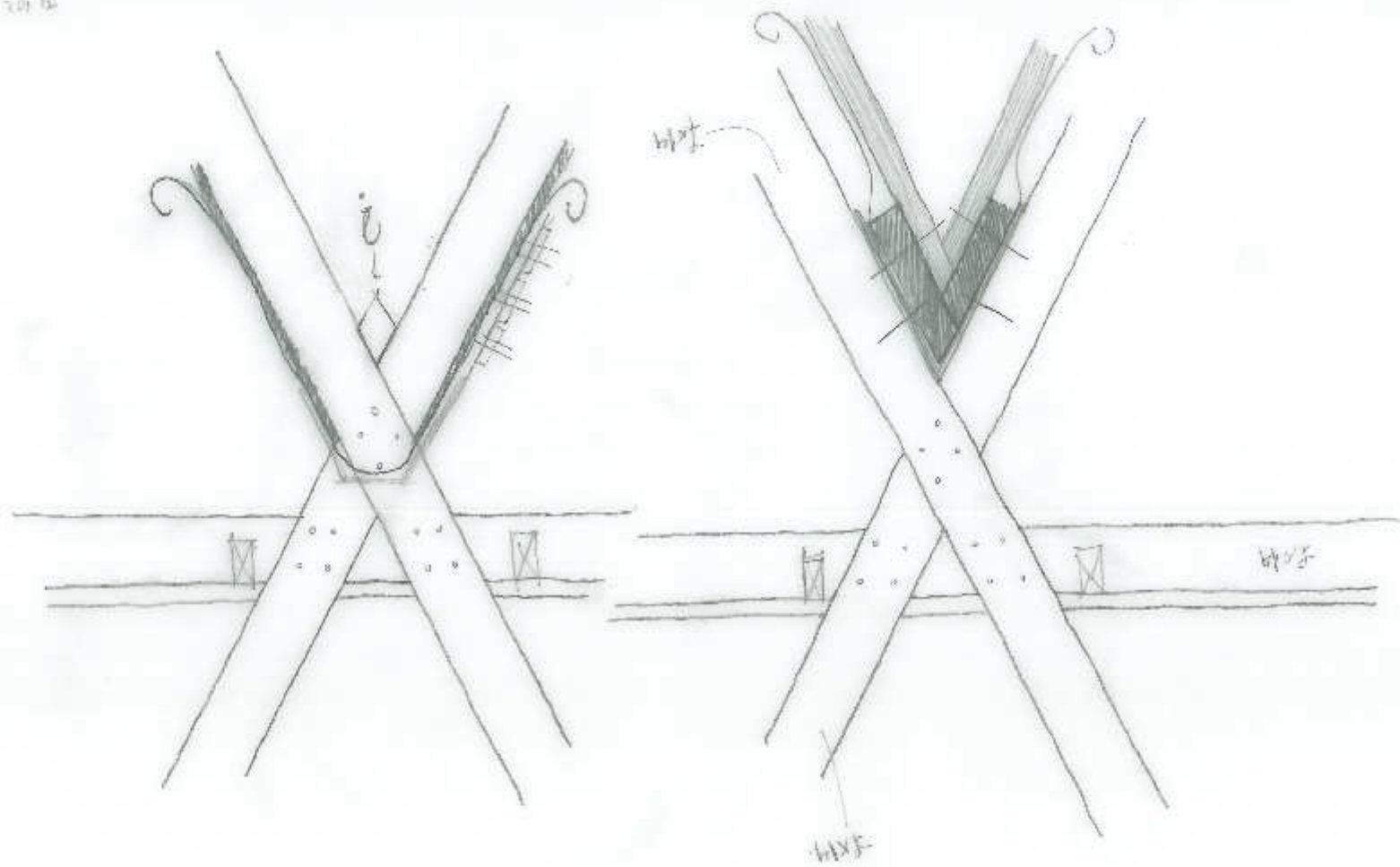

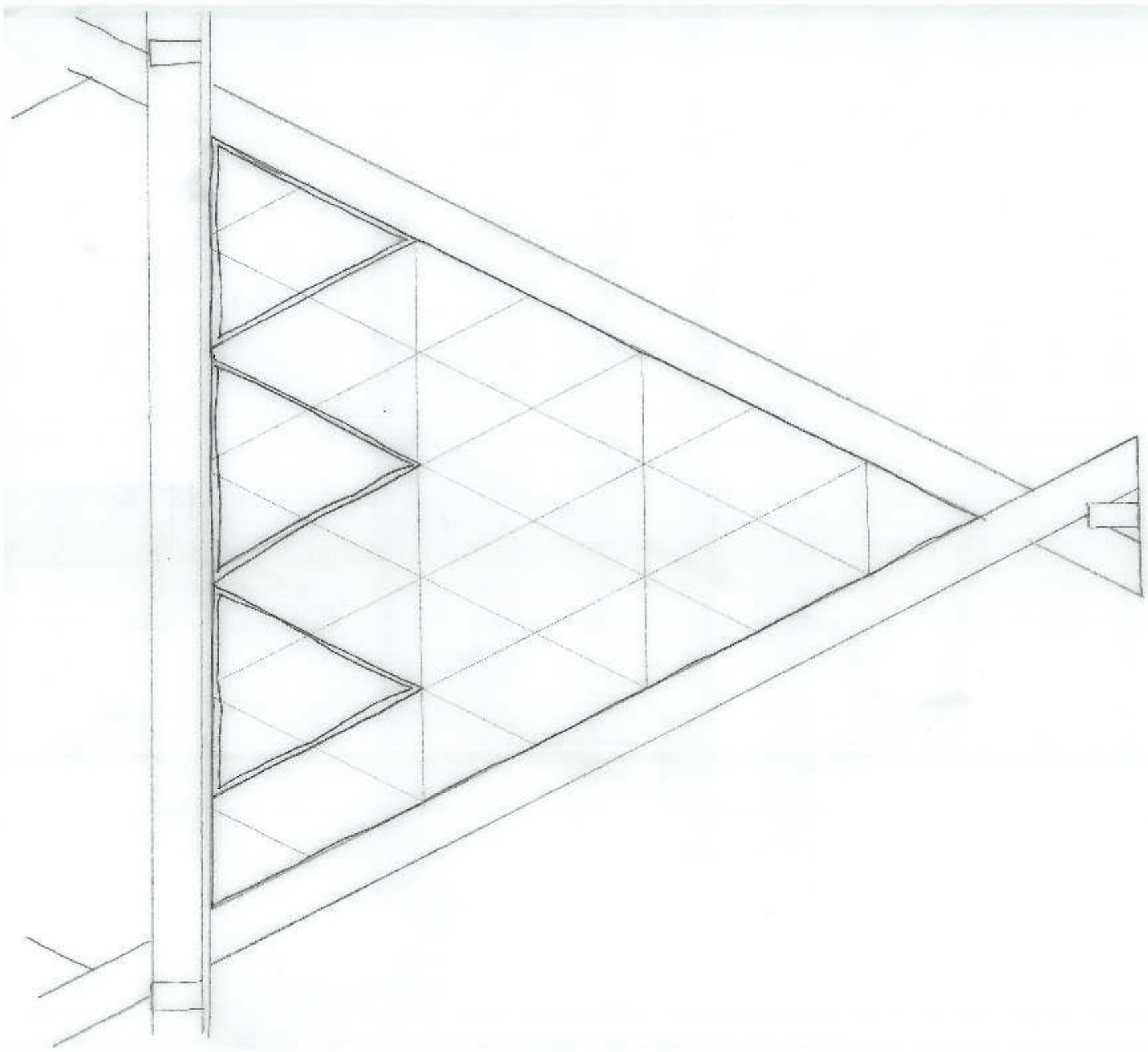

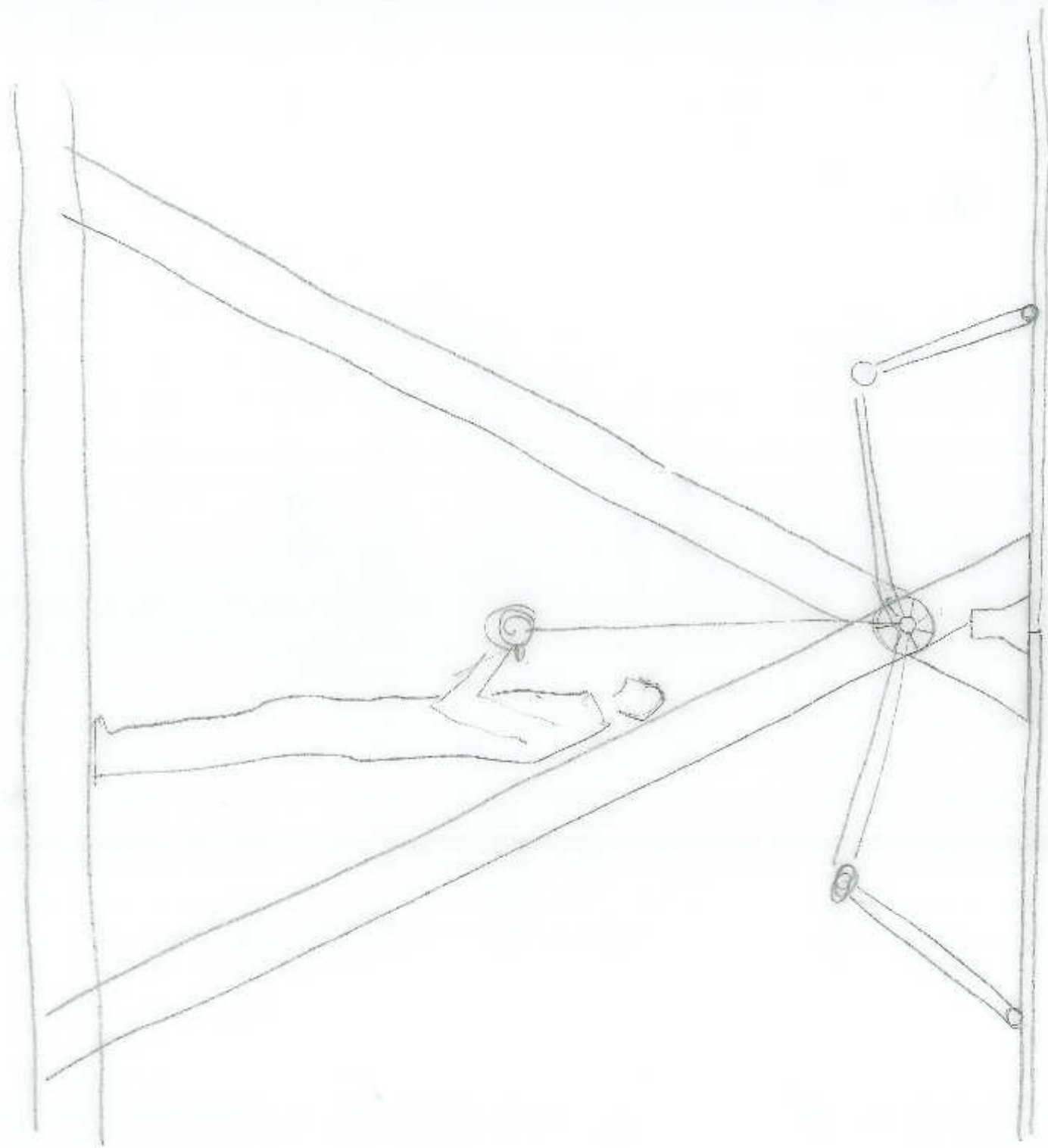

with glass → standup

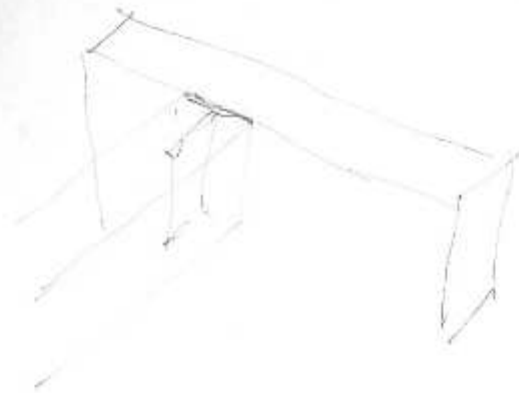

~~ΑΠΑΡΑΙΤΗΤΑ~~ → ΝΕ η ΚΕΡΙΑ ΟΡΓΕΣ / ~~ΑΠΑΡΑΙΤΗΤΑ~~ ΜΟΝΗ
ΒΑΣΗ

~~ΟΕΑ 44~~

ΟΕΑ 110 MEGANT

ΑΝΑΜΙΔΙ
ΟΕΑ 34

130 κιλά κ.ν.

ΚΑΡΦΙ LBA Ø4

ΡΙΒΩ LBS Ø5

Συλλογή κερικι η ολικη ριζου;

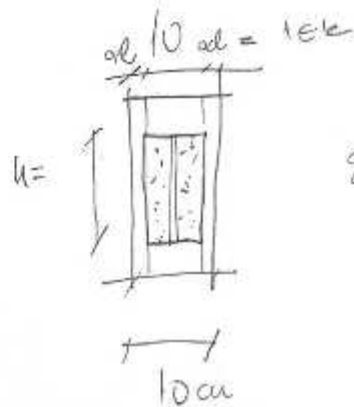

7/

poets of the fall

КНИПКА 4/10

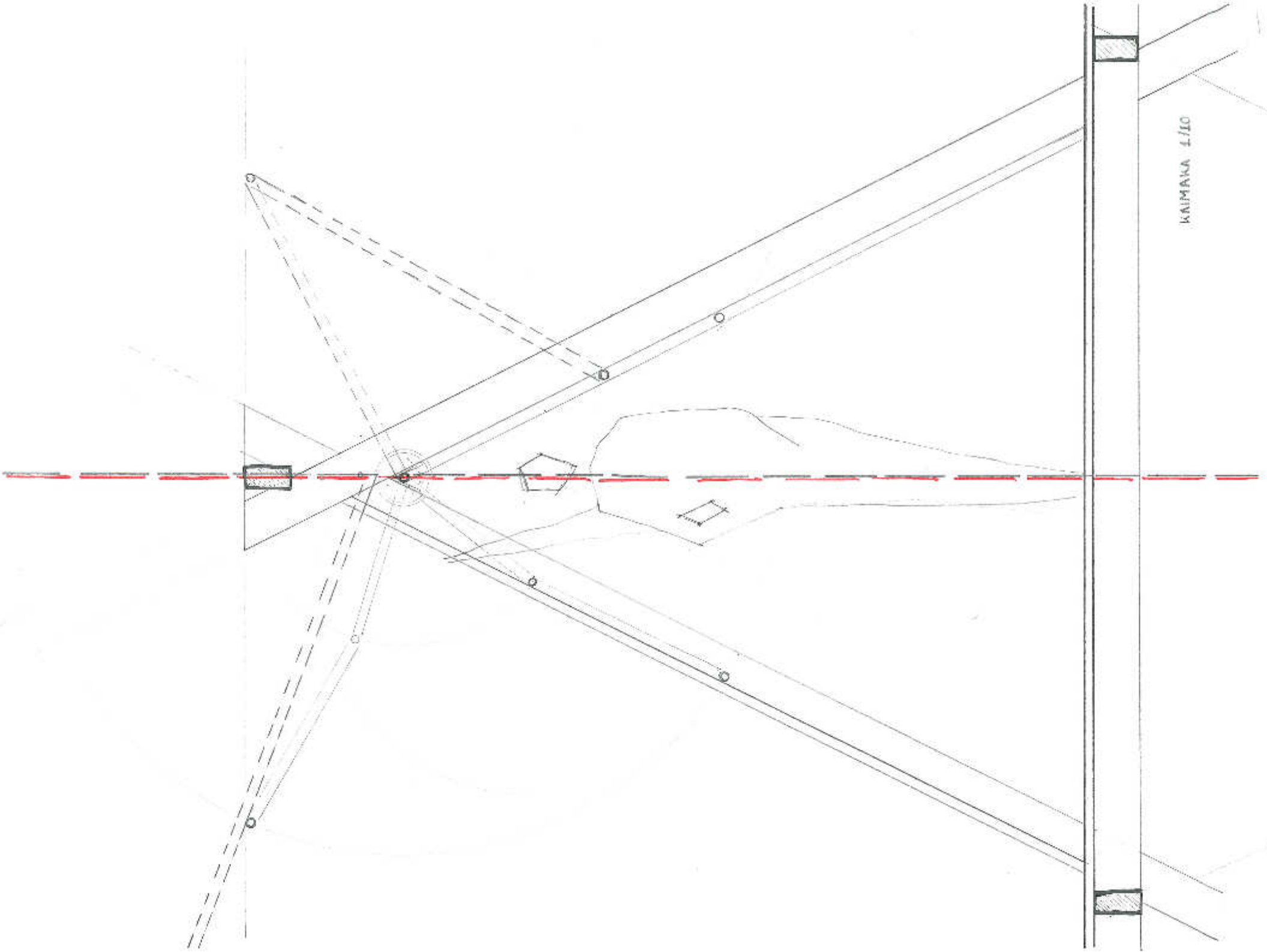

Φωτογραφίες Μακετών



